

ВЕСТСНАБ

Отраслевой промышленный рекламный журнал

ОТРАСЛЕВОЙ ПРОМЫШЛЕННЫЙ ЖУРНАЛ VESTSNAB.RU

ВЕНТИЛЯЦИЯ / ГРУЗОВИКИ / ИНСТРУМЕНТ / КОМПРЕССОРЫ / МЕТАЛЛОПРОКАТ / МОТОР-РЕДУКТОРЫ / НАСОСЫ / ОТОПИТЕЛЬНОЕ, ТЕПЛОЕ ОБОРУДОВАНИЕ / ПОДШИПНИКИ / РТИ / СВАРКА / СПЕЦОДЕЖДА / СПЕЦТЕХНИКА / СТАНКИ / СТРОИТЕЛЬНОЕ ОБОРУДОВАНИЕ И МАТЕРИАЛЫ / ХИМИЯ / ЭЛЕКТРОСТАНЦИИ / ЭЛЕКТРОТЕХНИЧЕСКАЯ ПРОДУКЦИЯ

VIBRONA



www.vibrona.ru

ООО «Виброна» — представительство фирмы
Hutchinson Stop-Choc GmbH & Co. KG, Германия,
на территории РФ и стран СНГ

г. Самара, Совхозный проезд, 6, ком. 33
тел.: +7 (846) 275 25 12, 243 02 75, e-mail: info@vibrona.ru

ВИБРОИЗОЛЯТОРЫ

ДЛЯ ЛЮБОГО ПРОМЫШЛЕННОГО И ЭЛЕКТРОННОГО ОБОРУДОВАНИЯ,
ИСПОЛЬЗУЕМОГО СТАЦИОНАРНО ИЛИ НА ТРАНСПОРТЕ,
ДЛЯ ТЕХНОЛОГИЧЕСКИХ И СТРОИТЕЛЬНЫХ ОБЪЕКТОВ

пружинные, тросовые, цельнометаллические,
с виско-демпфером, пневматические, резиновые, силиконовые

СОБСТВЕННОГО И ИМПОРТНОГО
ПРОИЗВОДСТВА



✓ ГИБКИЕ УСЛОВИЯ
✓ ГАРАНТИЯ КАЧЕСТВА
✓ ОГРОМНЫЙ АССОРТИМЕНТ
на любое оборудование
в любых условиях

ЗАПОРНАЯ АРМАТУРА

для котельных
и паропроводов

СДЕЛАНО В 



МОНТАЖСЕРВИС

г. Красноярск, ул. Матросова, 30л, стр. 3
(391) 235-06-30, 235-07-54, teplocom@mail.ru, www.mnt24.ru

TEBO[®]

technics

**ПОЛИПРОПИЛЕНОВЫЕ
ТРУБЫ И ФИТИНГИ**



Официальный дилер TEBO technics

БАЗА САНТЕХНИКИ

ВОДРЕМ

+7 (391) 236-66-15,
236-60-35, 236-43-46

г. Красноярск, ул. 60 лет Октября, 109а
e-mail: info@vodrem.com, www.vodrem.com

Домашние КОТЕЛЬНОЕ



**Акция:
Модуль GSM
в подарок!**

"СТАХАНОВ"

АВТОМАТИЧЕСКИЕ УГОЛЬНЫЕ КОТЛЫ



КАЛИНИНА, 53А / ☎ 24-77-777 / WWW.ZOTA.RU



EKF

ПРОФЕССИОНАЛЬНАЯ
ТОЧКА ЗРЕНИЯ



 **КАБЕЛЬ**
ПЛЮС СИСТЕМЫ

Официальный дистрибьютор EKF в Красноярске
г. Красноярск, проспект Красноярский рабочий, 27, строение 62
+7 (391) 25-25-335, sales@kraskabel.ru, www.kabelplus.ru
г. Красноярск, ул. Высотная, 4
+7 (391) 291-33-62, sales@kraskabel.ru, www.kabelplus.ru

В ЭТОМ НОМЕРЕ:



8
О промышленном развитии
Красноярского края



7
РУСАЛ переориентирует
АГК на КрАЗ



12
Электростанции АКСА
для любых задач



10
Как сэкономить на
оплате электроэнергии?



14
Интеллект
для завода

Справочная информация

16 справочник снабженца

60 коды для строчной информации

63 региональные партнеры

Престиж-полоса **1, 64**

**СИБИРСКИЙ
МЕТАЛЛ**
ТОПО
(391) 237-27-27, 235-94-70
www.sibmet.com

МЕТАЛЛОПРОКАТ, ИЗДЕЛИЯ ИЗ МЕТАЛЛА, УСЛУГИ

20 прокат сортовой

27 прокат цветной

27 прокат нержавеющей

27 прокат трубный

27 прокат листовой

28 мехобработка, резка металла

28 изготовление
металлоконструкций,
изделий из металла

УралСибТрейд
Красноярск
(391) 264-64-63, 264-54-44
www.sibtrans.net

МЕТИЗНАЯ ПРОДУКЦИЯ

29 канаты

29 сетки

29 крепеж

ПРОМОС
(391) 2-900-930
www.promoskr.ru

СВАРОЧНОЕ ОБОРУДОВАНИЕ И МАТЕРИАЛЫ

31 оборудование для сварки и резки

32 электроды, сварочная проволока,
газы технические



(391) 292-31-36
www.kraskran.ru

ГРУЗОПОДЪЕМНОЕ ОБОРУДОВАНИЕ

- | | | | |
|-----------|-----------------------|-----------|--------------------------------------|
| 32 | стропы, цепи | 32 | лебедки, тали, навесное оборудование |
| 32 | крановое оборудование | | |



8-800-755-8888
www.водолей.рф

ОТОПЛЕНИЕ, ТЕПЛОВОДОСНАБЖЕНИЕ

- | | | | |
|-----------|--|-----------|-----------------------------|
| 33 | отопительное оборудование | 38 | канализация, фасонные части |
| 35 | трубопроводная арматура, детали трубопровода | 38 | приборы измерения |
| 38 | сантехника | 38 | уплотнительные материалы |
| | | 38 | насосное оборудование |



(391) 2-181-100, 2-181-130
кум-тигей.рф

ОБОРУДОВАНИЕ, ИНСТРУМЕНТ

- | | | | |
|-----------|-------------------------------|-----------|------------------------------|
| 41 | изготовление оборудования | 42 | строительное оборудование |
| 41 | электростанции | 42 | противопожарное оборудование |
| 41 | вентиляция, кондиционирование | 42 | автосервисное оборудование |
| 42 | компрессорное оборудование | 43 | инструмент |
| 42 | деревобрабатывающие станки | | |



(391) 258-79-33, 221-17-97
www.el24.ru

ЭЛЕКТРОТЕХНИЧЕСКАЯ ПРОДУКЦИЯ

- | | | | |
|-----------|---|-----------|---|
| 45 | высоковольтное и низковольтное оборудование | 46 | кабельная продукция |
| 46 | трансформаторы, подстанции | 47 | электрощитовая продукция |
| 46 | светотехническая продукция | 49 | приборы и средства автоматизации |
| 46 | электроустановочные, электромонтажные изделия, работы | 49 | редукторы, мотор-редукторы, преобразователи частоты |
| 46 | электротермохимическая изоляция | 49 | электродвигатели, электрооборудование |

РеалСтрой

(391) 251-67-94
www.reallstroy.ru

СПЕЦТЕХНИКА, РТИ, ПОДШИПНИКИ

- | | | | |
|-----------|-------------------|-----------|---------------------------------|
| 53 | РТИ, АТИ | 54 | техника специального назначения |
| 53 | подшипники | 54 | техника прицепная, полуприцепы |
| 53 | техника складская | 54 | автозапчасти |
| 54 | техника грузовая | 54 | терминально-складские услуги |
| | | 54 | аренда автоспецтехники |



(391) 251-01-58

СТРОЙИНДУСТРИЯ – КОМПЛЕКСНОЕ РЕШЕНИЕ

- | | | | |
|-----------|--------------------------------------|-----------|----------------------|
| 56 | строительные материалы | 57 | отделочные материалы |
| 57 | тепло-, гидро-, паро-, звукоизоляция | 57 | строительные услуги |

Спецодежда - ВЕЛАРИКА

(391) 290-15-38
ул. Телевизорная, 1/26

СПЕЦОДЕЖДА, РАБОЧАЯ ОБУВЬ, СИЗ ХОЗЯЙСТВЕННЫЕ ТОВАРЫ

- | | |
|-----------|--------------------------------|
| 57 | спецодежда, рабочая обувь, СИЗ |
|-----------|--------------------------------|

Электронная форма заявления о ввозе товаров и уплате косвенных налогов

Механизм представления плательщиками заявлений в форме электронного документа заработал с 1 января 2015 года. Его подготовка была инициирована плательщиками, заняла несколько лет, однако на практике внедрение идет медленно. Следует отметить, что налоговые органы заинтересованы в скорейшем его внедрении, поскольку это позволяет сократить ресурсы на обслуживание плательщиков.

Согласно абзацу второму пункта 20 Протокола о порядке взимания косвенных налогов и механизме контроля за их уплатой при экспорте и импорте товаров, выполнении работ, оказании услуг, являющегося приложением №18 к Договору о Евразийском экономическом союзе от 29.05.2014, налогоплательщик — импортер товаров из государств — членов Евразийского экономического союза одновременно с налоговой декларацией обязан представить за-

явление о ввозе товаров и уплате косвенных налогов (далее — Заявление) на бумажном носителе (в четырех экземплярах) и в электронном виде, либо Заявление в электронном виде с электронной (электронно-цифровой) подписью налогоплательщика.

В случае представления в электронном виде Заявления с электронной (электронно-цифровой) подписью налогоплательщика, он не должен представлять Заявление на бумажном носителе. Представление Заявления указанным способом осуществляется через оператора электронного документооборота по телекоммуникационным каналам связи (далее ТКС) с применением усиленной квалифицированной электронной подписи налогоплательщика.

По результатам проверки Заявления, представленного указанным способом, налогоплательщику по ТКС незамедлительно формируется

сообщение о проставлении отметки налогового органа или уведомление об отказе в проставлении отметки для передачи его по ТКС.

В соответствии с абзацем третьим пункта 6 Правил заполнения заявлений о ввозе товаров и уплате косвенных налогов (Приложение 2 к Протоколу об обмене информацией в электронном виде между налоговыми органами государств — членов Евразийского экономического союза об уплаченных суммах косвенных налогов), налогоплательщик направляет на бумажном носителе или в электронном виде налогоплательщику — экспортеру копии составленного им заявления и сообщение о проставлении отметки налогового органа, подтверждающее факт уплаты косвенных налогов (освобождения или иного порядка исполнения налоговых обязательств).

В указанном случае у налогоплательщика отсутствует необходимость обращения в налоговый орган с целью получения Заявления с проставленными отметками налогового органа для его последующего направления экспортеру.

Компрессорная техника ЭКОМАК (Турция)

Любое предприятие, независимо от масштабов, рано или поздно ощущает потребность в обновлении компрессорного парка. И в небольшой автомастерской, и на крупном заводе компрессорное оборудование, как и любая другая техника, со временем вырабатывает свой ресурс, приходит в негодность и требует замены на более качественные и современные образцы. При этом владелец предприятия будет рад приобрести оборудование, которое эксплуатируется без проблем и не требует неожиданного ремонта или скорого ТО.

Новейшие современные разработки ЭКОМАК в сфере компрессорных технологий дают возможность по доступной цене получить продукт достойного качества, сделанный с учетом всех требований потенциального покупателя и позволяющий экономить немалое количество потребляемой электроэнергии при высокой производительности.



Основная специализация турецкой компании ЭКОМАК — сборка винтовых компрессоров и осушителей сжатого воздуха. На рынках стран СНГ и, в частности, на российском рынке оборудование от ЭКОМАК появилось и стало активно реализовываться в течение последних пяти лет. Компания ЭКОМАК постоянно расширяет сферу своего влияния. Стратегия развития компании ориентирована, в первую очередь, на соответствие интересам потребителя. При сборке продукции

компании ЭКОМАК используются винтовые блоки от германского производителя Aergener; германские и датские маслоразделители AKG и Nissens; электронные компоненты от SIEMENS и LG; клапаны и арматура Rotocomp и Parker; гибкие трубопроводы Aeroquip. Сборка компрессорного оборудования производится в строгом соответствии с международными требованиями: соблюдаются все стандарты качества, принятые в Америке и Европе (ISO, DIN, TUV), а также российского ГОСТа.

**ЭКОМАК:
ЛУЧШИЕ КОМПРЕССОРЫ,
ЛУЧШИЙ СЕРВИС!**



ООО «Красноярский Промос»
г. Красноярск, ул. Вавилова, 1Г, оф. 1
(391) 2-900-930, www.promoskr.ru

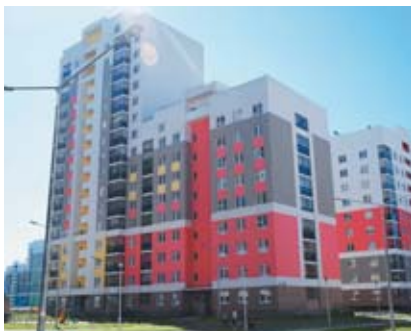

Дом на теплых полах вместо батарей

В 2012 году в Екатеринбурге в жилом районе «Академический» по адресу: Краснолесья, 157 был введен первый экспериментальный электродом.

Это совершенно новый для Екатеринбурга проект, с применением энергосберегающих технологий. Прежде всего, в доме система отопления не традиционная радиаторная, а с применением экранированного нагревательного кабеля, размещенного во всех помещениях, во вторых с применением энергосберегающих материалов. В нем нет привычной системы отопления и горячего водоснабжения. Вместо этого бойлер с артезианской водой и специальный нагревательный кабель в полу, близкий к укладке теплых полов.

«ПРОкабель» выполняла полный цикл проектных, монтажных работ, и поставку оборудования (нагревательного кабеля Silheat®).

Одно из главных преимуществ кабеля Silheat® — термостойкость. За счет использования силиконовой изоляции, позволяющей выдерживать рабочие температуры до 200С он не боится запыления — т. е. можно расстелить ковер, установить стиральную машину где угодно и забыть про качество стяжки. Именно поэтому его начали активно применять в жилых высотных домах.

Плюсы проживания в электродоме: экономия на квартплате, индивидуальное регулирование сезона отопления, комфорт для семей с маленькими детьми и многие другие.

На данный момент уже начато строительство 2 и 3 электродомов в районе «Академический».

ООО «ПРОкабель»: +7 (343) 27-0000-5, www.prokabel.pro



«ТТ» внедряет ветроэнергетические установки

В рамках пилотного проекта в Балтайском районе Саратовской области были установлены ветрогенераторы производства ООО «Тольяттинский Трансформатор».

Автоматическая ветроэнергетическая установка SPIN-5, производства ООО «Тольяттинский Трансформатор», установлена в рыбном хозяйстве возле села Алай.

Подобная ветряная установка — единственная в Саратове. Успешность проекта позволит ветроэнергетическому оборудованию ООО «Тольяттинский Трансформатор» выйти на российский рынок.

Назначение ветрогенератора — преобразовывать кинетическую энергию воздушного потока, называемого ветром, в электрическую энергию. Ветрогенераторы современных конструкций позволяют экономически эффективно использовать энергию ветра. С помощью ветрогенераторов сегодня можно не только поставлять электроэнергию в «сеть», но и решать задачи электроснабжения локальных или островных объектов любой мощности.

Автоматическая ветроэнергетическая установка SPIN-5 номинальной мощностью 5 кВт может прослужить без ремонта до 25 лет, что доказывает надёжность и выгодно отличает это устройство от обычных электролиний. Кроме этого, энергии, вырабатываемой установкой достаточно, чтобы содержать все рыбное хозяйство села Алай.

Ветрогенератор обходится дешевле, чем подключение к существующим сетям или доставка дизельного топлива, что объясняет стремительно возрастающую популярность ветрогенераторов в нашей стране.



На юге России построен завод по производству газобетонных блоков

Объем инвестиций в строительство завода составил около 2 млрд рублей. На сегодняшний день в Усть-Лабинском районе построены все объекты, предусмотренные инвестиционным проектом, ведется благоустройство территории.

Производительная мощность завода «Главстрой-Усть-Лабинск» — 420 тыс. куб. м газобетонных блоков в год. На предприятии создано 187 новых рабочих мест. Новое предприятие является частью холдинга «БазэлЦемент», который входит в крупнейшую диверсифицированную промышленную группу «Базовый Элемент» и специализируется на производстве строительных материалов.

Соглашение о реализации этого проекта заключили на Международном инвестиционном форуме «Сочи-2007» администрации Краснодарского края, Усть-Лабинского района и ООО «Главстрой-Менеджмент». Первая очередь завода запущена в эксплуатацию в 2012 году, вторая — в 2013 году. Планируется, что ежегодные поступления в бюджеты всех уровней составят 119 млн рублей. Окончательная реализация проекта запланирована на 3 квартал 2015 год.



ДКС переименовала систему кабельных каналов

Компания ДКС приняла решение переименовать систему кабельных каналов "In-liner" в "In-liner Classic", а также

изменить логотип как у данной серии коробов, так и у серии "In-liner Front". Переименование кабель-каналов "In-liner" было вполне логичным и закономерным шагом по целому ряду причин. В частности, система кабельных коробов "In-liner Classic" сегодня является своеобразной "визитной карточкой" компании ДКС.

С ее использованием на территории России было возведено множество крупных и значимых объектов, в числе которых магазины розничной торговли X5 Retail, "Магнит", аэропорты "Внуково", "Шереметьево", спортивные сооружения в г. Сочи, выполнены проекты по информатизации социально-значимых объектов (больницы, школы, детские сады) и др.

Во-вторых, в 2015 году система "In-liner Classic" отмечает свой 15-летний юбилей. За эти годы короб ДКС смог завоевать авторитет на российском электротехническом рынке и стал, по сути, самой настоящей классикой. Кстати, особенно гармонично короба этой серии вписываются опять же в помещения, оформленные в классическом стиле.

В свою очередь, произошедшие изменения в дизайне логотипов двух систем были вызваны желанием привести их к общей фирменной стилистике, которая применяется для кабельных коробов ДКС.



Панели ROCKPANEL окутали фасад жилого дома в Бельгии

ВВ бельгийском городе Ипр появился новый жилой дом с оригинальной архитектурной концепцией. Традиционный фасад словно «завернут» в белое одеяло.

Палитра фасада ограничена оттенками серого кирпича, а эффект «по-

крывала» создают изогнутые панели из каменной ваты ROCKPANEL.

Проект дома выполнен бельгийским архитектурным бюро Vyvey & Partners, его реализацией занималась строительная компания Ons Onderdak.

О концепции проекта рассказывает один из его авторов, Жан Виви (Jan Vyvey): «Наш дом выглядит сравнительно небольшим, если учесть, что в нем помещается 12 квартир.

Три разных оттенка серого кирпича придают каждой его части собственный, уникальный вид. Кажется, что это три большие квартиры. А белые панели образуют как бы покрывало вокруг здания, объединяя эти три части в единое целое. Мы выбрали белый цвет, который не только создает вокруг здания светящуюся ауру, но и способствует замечательной игре света и тени на фасаде».

Материалом, который позволил архитекторам воплотить свой замысел, стали фасадные панели ROCKPANEL Colours белого цвета. Они легко гнутся и режутся, удобны в монтаже и эксплуатации, а главное — сочетают в себе прочность камня и податливость дерева. «Материал панелей позволил нам выполнить изящные изогнутые конструкции и подчеркнуть выразительность образа всего здания. Благодаря этому удалось создать прекрасный фасад с игрой линий», — комментирует Жан Виви.

Еще одной причиной, по которой архитекторы отдали предпочтение ROCKPANEL, стала возможность использовать панели для оформления торца фасада, а также всего периметра здания. «Благодаря ROCKPANEL мы смогли придать зданию правильные акценты. Мы также использовали панели не только для фасадов, но и для террас, балюстрады и перил лестницы. Легкость материала в обработке способствовала упрощению детализации и снижению расходов», — заключил Жан Виви.

Новинка Legrand — коллекция CELIANE

В основе новой коллекции Céliane от Legrand лежат 5 инноваций, меняющих наше отношение к, казалось бы, неизменным устройствам.



Запатентованная инновация от Legrand — розетки с утапливаемой лицевой панелью. В неактивном состоянии лицевая панель находится в одной плоскости с рамкой и не соприкасается с токопроводящими контактами. Такая конструкция обеспечивает безопасность и позволяет избежать скопления пыли.

Новые переключатели со встроенным датчиком движения заботятся об экономии. Освещение включается и выключается вручную, но, если по истечении 10 минут в помещении не будет обнаружено движение человека, оно выключится автоматически. Переключатели Céliane Smart позволяют существенно экономить электроэнергию и подходят ко всем типам светильников.

С помощью зарядных устройств Céliane с двумя USB разъемами можно напрямую заряжать мобильные телефоны и планшеты. Эти практичные устройства устанавливаются вместо обычных розеток и позволяют заряжать с оптимальной скоростью по два мобильных устройства одновременно.

Бесшумный выключатель Céliane — запатентованное решение Legrand. Плавный и почти бесшумный ход клавиши не нарушит тишину в комнате.

Беспроводные выключатели Céliane имеют сверхплоскую конструкцию. Их можно установить в любой точке помещения, не прокладывая кабель, а просто прикрепив к стене — они питаются от встроенного гальванического элемента. Посредством беспроводной радиотехнологии можно управлять различными типами светильников (светодиодными, с галогенными энергосберегающими лампами, с люминесцентными лампами или лампами накаливания). К тому же, беспроводные выключатели Céliane — это идеальное решение для стен из особых материалов, таких как стекло или искусственный камень.

РУСАЛ переориентирует АГК на КраЗ

ОК РУСАЛ, крупнейший в мире производитель алюминия, планирует к 2018 году полностью переориентировать выпуск продукции Ачинского глиноземного комбината (АГК) на производственные нужды Красноярского алюминиевого завода (КраЗ).



Данное решение позволит РУСАЛу сократить логистические издержки и на 45% обеспечить КраЗ, потребляющего около 2 млн тонн глинозема в год, сырьем с АГК.

В 2015 году АГК планирует поставить на КраЗ 745 тыс. тонн глинозема, что составляет 32% от общего объема глинозема, потребляемого заводом. В 2016 году комбинат намерен увеличить поставки глинозема на КраЗ до 752 тыс. тонн, продолжая дальнейшее увеличение.

Для повышения доли отправляемого на КраЗ сырья на комбинате начались работы по изменению физических свойств глинозема. В настоящий момент поставляемый АГК глинозем используется только на электролизерах КраЗа определенной конструкции.

«Завод и комбинат строились в 60-70-е годы прошлого века как единый комплекс. Учитывая географическую

близость предприятий, мы хотим увеличить использование ачинского глинозема, поскольку понимаем экономическую и стратегическую важность данного проекта. Ведь это короткое транспортное плечо и хорошая цена. Однако для того, чтобы КраЗ смог потреблять весь глинозем АГК, нам нужно изменить физические свойства кристаллов и поработать над их качеством», – сказал директор по алюминиевому бизнесу РУСАЛа Евгений Никитин.

АГК является крупнейшим производителем глинозема в России. В 2014 году комбинат выпустил 891 тыс. тонн глинозема. Основными потребителями продукции предприятия являются Красноярский, Братский и Иркутский алюминиевые заводы. КраЗ в настоящее время обеспечивается глиноземом с АГК, Николаевского глиноземного завода и других предприятий.

Промышленное развитие – источник роста качества жизни в Красноярском крае

Реальный сектор экономики Красноярского края является локомотивом для региона. В какой ситуации находятся главные производительные силы, что предпринимают власти края для их развития и модернизации экономики рассказывает заместитель председателя Правительства Красноярского края – министр экономического развития и инвестиционной политики Виктор Владиславович Зубарев.



— Вместе с губернатором края Вы приняли участие в мероприятиях Петербургского международного экономического форума-2015. Каковы результаты?

— Форум дал нам очень много положительного для региона. Судите сами. В течение двух дней прошли встречи с руководителями крупнейших компаний страны: НК «Роснефть», General Electric в России, АФК «Система», ГМК «Норильский никель», компания ОАО «Э.ОН Россия» (по вопросу запуска третьего энергоблока на Березовской ГРЭС), METRO Cash&Carry, группа компаний «Стройтрансгаз», представителями «Газпромбанк» по вопросу развития золотодобычи и решения социально-экономических вопросов на Васильевском руднике в Мотыгинском районе края, представителями «Газпромбанка» и «Сбербанка». Состоялась также и встреча с

министром Александром Новаком по развитию энергетики в крае.

Кроме того делегация края приняла участие в заседании Ассоциации инновационных регионов России под председательством Сергея Нарышкина, где заместителя правительства края Наталья Рязанцева стала руководителем комитета по инновационной и инвестиционной политике.

То есть форум для небольшой делегации края во главе с губернатором Виктором Толоконским прошел очень напряженно по графику и очень удачно по содержанию. По его итогам мы ожидаем активизации ряда проектов, связанных с развитием всего края.

— Сейчас идет разработка новой стратегии социально-экономического развития региона до 2030 года. Каковы приоритеты в развитии промышленного блока?

— Магистральный приоритет стратегии-2030 — развитие человеческого потенциала, рост качества жизни красноярцев через подъем производительных сил в промышленности, АПК, других отраслях реального сектора экономики. Если говорить о ключевых направлениях стратегии, то это: «новая индустриализация», «край для жизни», «чистый край для нынешнего и будущих поколений».

При этом в проекте Стратегии заложено развитие и традиционных для края отраслей (металлургии, горнодобычи, оборонного комплекса, ЛПК и АПК) и новых — инновационных. Без последних мы не сможем повысить конкурентоспособность региона, совершить «рывок» на российские и

мировые рынки высоких технологий. На сегодня составлен «лонг-лист» перспективных для нашей науки и промышленности технологий. В нем 18 позиций. К сентябрю останется 5-6, на которые край и будет делать основную ставку.

Среди новых отраслей, которые могут и должны появиться в крае в ближайшие 15 лет — химия углеводородов, глубокая переработка алюминия, углепереработка и углекислота, производство новых материалов на основе древесины, 3D-строительство. Тем самым начнется формирование так называемого шестого технологического уклада, промышленности середины 21 века.

Не заброшена и тема кластеров. Более того, сейчас мы можем сказать, что имеем хорошо проработанные, реальные проекты, реализация которых позволит принести пользу Красноярскому краю.

Например, лесопромышленный инновационный кластер — это не только глубокая переработка сырья от круглого леса до бруса и мебели, но и внедрение технологий по производству nanoцеллюлозы на основе лиственницы и сосны. Это уникальные в перспективе материалы, которые позволят получать новые экологически чистые продукты, востребованные в России и государствах Евразии.

Наконец, край сегодня заново оценивает свою миссию в масштабах страны, находит опорные точки своей уникальности в Сибири. Много говорят о наших золотых месторождениях, но до сих пор как-то слабо отражено, что мы — лидеры россий-

ской золотодобычи. Самый золотой регион России, а Красноярск — столица этого региона. В год край дает более 50 тонн золота — примерно столько же, сколько например Чили или Папуа — Новая Гвинея (страны из мирового ТОП-15 в добыче золота).

Еще один элемент экономики будущего — чистая вода. Ее цена на планете постоянно растет. По оценкам некоторых футурологов, вода станет источником серьезных конфликтов уже в течение ближайших 30-50 лет. В нашем крае есть и Енисей и сотни подземных источников с уникальным составом воды. Не случайно, водой, добываемой в одной из территорий края, заинтересовались мировые лидеры пищевой промышленности. Возможно, говорить о масштабных инвестициях в эту отрасль еще рано, но то, что сегодня на рынке напитков простая чистая вода уже потеснила газированных конкурентов, очевидно — факт.

— В начале года в крае был принят антикризисный план. Каковы результаты его реализации?

— Антикризисный план одобрен в феврале 2015 года. Он предполагает комплекс мер по стабилизации экономики края, в том числе за счет краевых и федеральных источников, сдерживание роста цен, недопущение роста безработицы.

По всем этим направлениям Правительство края работает ежедневно, зимой, в период наибольшего напряжения, приходилось рассматривать ситуацию даже на отдельных небольших предприятиях. Главное было — не допустить сокращений персонала, закрытия производств, договориться с банками либо о сохранении условий кредитования, либо о пролонгации кредитных линий.

На сегодня можно сказать, что промежуточные результаты — в целом положительные. Практически все крупные проекты реализуются, долги по зарплате значительно упали, а число безработных осталось почти прежним.

В мае у нас несколько выросло и промышленное производство — на три процента к апрелю 2015 года. Причем в самом уязвимом обрабатывающем секторе — сразу на 5,2 процента. Более того, предприниматели в новых условиях запускают новые цеха — сухих смесей, сухой штукатурки, гипсокар-

тона — для быстроразвивающегося строительного комплекса.

— Как на сегодня власти Красноярского края участвуют в поддержке предпринимательства?

— Принципиальный подход власти — обеспечить финансирование всех социальных программ. На это уходят основные наши бюджетные средства. Предпринимателю, если говорить о реальной поддержке, достается не так много денег. Впрочем, это общемировая практика. Если бизнес финансируется государством, это не бизнес, а нечто иное. Мы поддерживаем предпринимательские проекты за счет субсидий — муниципальных, региональных и федеральных — в год это более 200 миллионов рублей. Это позволяет создавать в территориях новые производства, формировать современную сферу услуг.

Кроме того, на сегодня принят закон края по налоговым каникулам для бизнеса — под «нулевую» ставку попадет более 1,5 тысяч вновь создаваемых организаций и индивидуальных предприятий. Также продолжаем субсидировать процентные ставки по заемным средствам. Организуем процесс обучения, повышения квалификации. Готовятся законодательные решения по созданию залоговых фондов.

В условиях экономической напряженности, бизнес должен консолидировать свои усилия в рамках профильных организаций, СРО. Я как представитель власти всегда открыт для общения. Любой предприниматель может прийти ко мне на прием, обратиться в такие общественные организации как Российский союз промышленников и предпринимателей, Союз товаропроизводителей Красноярского края, «Деловая Россия», «Опора Россия», Торгово-промышленная палата Красноярского края.

— Какая ситуация с инвестициями в части промышленного сектора?

— Здесь у нас неплохая ситуация. Нашими партнёрами являются крупнейшие российские компании «Роснефть», «Норникель», «Русал», «Полюс Золото», «Роснефть», СУЭК и другие. Они готовы вкладывать средства в регион, реализовывать новые проекты. В год край получает более 300 миллиардов рублей инвестиций.



Если взять инвестиционную составляющую в сравнительных цифрах, то итогам I квартала 2015 года среди промышленных территорий мы находимся в лидерах: на Красноярский край пришло 4,5% всех инвестиций в России. Это серьезные цифры. Будем надеяться, объём инвестиционных средств будет расти. Тем более что губернатор обозначил задачу — нарастить объём привлекаемых средств до полутриллиона рублей в год.

— Будет ли рост промпроизводства в Красноярском крае?

— Вплоть до 2015 года экономика края росла быстро. Рост промышленного производства в Красноярском крае в 2010-2014 годах составил 70 процентов к уровню 2009 года. В России единицы регионов с такими темпами роста.

В 2014 году рост в промышленности составил примерно 2 процента. В этом году мы отмечаем рост доходов в бюджет — более 20 млрд рублей, в основном от индустриальных компаний. Рост не очень значительный в абсолютных объемах, но в рублях — существенный. Преимущества экспортно-ориентированного региона будем использовать для того, чтобы увеличить фактический объём производства, реальный — в килограммах, граммах, тоннах, кубометрах. Это наша основная задача.

В целом на возобновление промышленного роста рассчитываем в 2016-2017 годах, с темпами в 2-5% годовых. Это произойдет с началом освоения нефтяных участков Северного Ванкора и Эвенкии, с запуском Богучанского алюминиевого завода, проектов к Универсиаде-2019.

Как сэкономить на оплате электроэнергии?

Стоимость энергии растет с каждым годом, и с этим фактом не поспоришь. А ведь совсем не обязательно вздыхать и платить все больше, когда можно вполне ощутимо экономить, не отказывая себе в освещении и работе нужных приборов. Особенно актуален вопрос экономии у жителей загородных домов, счета за электричество у которых в разы больше, чем у горожан – ведь в большом доме (многие из которых отапливаются с помощью электричества) уровень энергопотребления совсем другой. Но и горожане будут только рады цифрам в счетах, которые будут уменьшаться каждый месяц. Итак, как нужно экономить?

Текст: Денис Валерьевич Мальков, руководитель Управления Технического Развития компании «ГорСеть»



Прежде всего, стоит понять, что тарифицировать потребление электроэнергии можно зонально, с помощью «умных» счетчиков. Дело в том, что существуют разные тарифы электроэнергии, и разница между ними ощутима — в дневное время стоимость 1 кВт энергии, в два раза дороже чем ночью. Однако все владельцы обычных счетчиков платят одинаково по усредненному тарифу. И естественно, платят больше, чем могли бы!

Выбирая счетчик электроэнергии, необходимо понимать его назначение и функции. Счетчик считает потребленную оборудованием электроэнергию. Существуют счетчики однотарифные и многотарифные, в

первом случае счетчик считает по одному тарифу, днем и ночью затраты на электроэнергию одинаковы, во втором случае в счетчике устанавливается разделение на зоны тарификации, ведь днем одни затраты, ночью другие. Если ночью вы минимально тратите электроэнергию, для вас мы предлагаем однотарифный счетчик. Если ночью потребление снижается не существенно, мы предлагаем многотарифный («умный») счетчик.

Установив «Умный счетчик», вы наконец-то сможете рассчитывать за электроэнергию с жилищной компанией не только по усредненным показаниям и тарифу, а согласно тарифным зонам «день» и «ночь», затраты при этом будут уменьшаться. Также вы сможете получать более точные данные об энергопотреблении («Умный счетчик» имеет высокий класс точности измерения — 0,5. Счетчики традиционные, квартирные, имеют класс точности 1), и это тоже экономия.

«Умный» счетчик имеет множество функций и может работать совместно с другими системами сбора и передачи данных как в ручном, так и в автоматическом режиме. А также дистанционно решать множество сложных задач, объединять системы учета тепла, газа, воды в одну систему, дистанционно отключать/включать абонента, устанавливать лимиты энергопотребления и многое

другое. Как вы понимаете, традиционные однофазные квартирные счетчики, этого не умеют.

«Умными» мы называем счетчики еще и потому, что они записывают все события, которые с ним происходят. В памяти, помимо основных данных об энергопотреблении, сохраняются данные и о любых фактах воздействия на счетчик (вскрытие крышки контактов, корпуса, воздействия магнитным полем и т. д.). Информация хранится почти 30 лет, и можно получить данные за любой промежуток времени, выбрав нужные показания нажатием кнопок на самом корпусе счетчика, либо дистанционно. Самые распространенные однофазные счетчики, которые установлены в любой квартире, имеют ограниченный набор функций, низкий класс точности (от 2 до 1) и аналоговый дисплей (диски с цифрами), данный тип счетчика не способен на зональное разделение тарификации и вообще не может ничего, кроме как считать потребленную энергию и показывать её среднее значение, причем с высокой погрешностью (из-за низкого класса точности).

Сколько стоит «умный» счетчик? Надо понимать, что сложное техническое устройство не может стоить так же, как обычный квартирный счетчик, чья цена в среднем 600-700 рублей и который может лишь считать среднее значение электроэнергии.

Вы выбираете экономию на долгие годы, комфорт, эффективность и современные технологии, может ли это стоить так, как стоило отсутствие этого всего?

«Умный» счетчик при стоимости менее 2000 руб. позволяет снизить затраты на электроэнергию уже в первые месяцы его использования. Единовременные затраты — залог экономии на долгие годы. С каждым разом вы будете видеть результат не где-то в цифрах, а в своем кошельке. Мы предлагаем сэкономить самым простым и доступным способом. При необходимости мы осуществляем монтаж.

Также мы реализуем проект Федерального значения, в соответствии с законом о Энергосбережении. Суть проекта во внедрении технологий позволяющих сократить расходы на электроэнергию, а так же минимизировать собственно потери электроэнергии. Данная система комплексная и связана с технической модернизацией оборудования всех сфер Энергетического хозяйства (Управляющие компании, промыш-

ОТЗЫВ ПОКУПАТЕЛЯ

Ершов Виктор Николаевич: «В коттеджном поселке купил дом с электрическим отоплением, и оно работает круглые сутки. В связи с этим я несу существенные затраты при оплате электроэнергии. По совету друзей, чтобы начать экономить, я решил приобрести многотарифный счетчик, и теперь я сплю, а счетчик экономит».

ленность, добывающие и обрабатывающие организации).

Технология называется АСКУЭ — Автоматизированная Система Коммерческого Учёта Электроэнергии, которая представляет собой совокупность аппаратных и программных средств, обеспечивающих дистанционный сбор, хранение и обработку данных об энергетических потоках в электросетях. В простом понимании, суть АСКУЭ — объединить все счетчики потребителей в один пункт сбора данных и снимать эти показания дистанционно в диспетчерском пункте,

который может находиться на больших расстояниях от собственно абонентов. И в офисе управляющей компании, и дома у специалиста, где угодно — на любом удалении от абонента данные можно получать мгновенно, точно и в удобной форме. Поскольку показания снимаются дистанционно, отпадает необходимость держать в штате электрика, который снимает показания вручную и делает поквартирные обходы — это уже заметная экономия. Стоимость АСКУЭ окупается в кратчайшие сроки! Простота работы системы — еще один плюс, не требуются сотрудники для обслуживания. Все показания снимаются точно, быстро, все параметры хранятся в базе данных, что значительно облегчает выполнение большого количества задач.

Экономьте вместе с нами — это просто и очень удобно!

г. Красноярск,
пр-т Свободный, 27,
+7 (391) 2-911-126, 298-60-60
gorseti.krk@mail.ru
www.gorseti24.ru

ЭЛЕКТРОСЧЕТЧИКИ МЕРКУРИЙ

ЭКОНОМИЯ ДО 50% ПРИ ОПЛАТЕ ЭЛЕКТРОЭНЕРГИИ

Тарифы на электроэнергию (2-е полугодие 2015 г.)

Тариф, по двум зонам суток	Время	В пределах социальной нормы потребления, руб./кВт·ч		Сверх социальной нормы потребления, руб./кВт·ч	
		Категория 1*	Категория 2**	Категория 1*	Категория 2**
Дневная зона (пиковая и полупиковая)	7-23	2,35	1,65	4,05	2,84
Ночная зона	23-7	1,32	0,93	1,32	0,93

Тариф, по трем зонам суток	Время	В пределах социальной нормы потребления, руб./кВт·ч		Сверх социальной нормы потребления, руб./кВт·ч	
		Категория 1*	Категория 2**	Категория 1*	Категория 2**
Дневная зона (пиковая)	7-10, 17-21	2,41	1,68	4,21	2,95
Полупиковая зона	10-17, 21-23	2,08	1,45	3,35	2,34
Ночная зона	23-7	1,32	0,93	1,32	0,93

Однотарифный	руб./кВт·ч	
	Категория 1*	Категория 2**
В пределах социальной нормы потребления	2,08	1,45
Сверх социальной нормы потребления	3,35	2,34

*Категория 1:
— садоводческие общества, огороднические или дачные некоммерческие объединения граждан;
— религиозные организации и общественные организации инвалидов.

**Категория 2:
— население, проживающее в городских и сельских населенных пунктах.



г. Красноярск, пр-т Свободный, 27 , +7 (391) 2-911-126, 298-60-60
gorseti.krk@mail.ru, www.gorseti24.ru

Электростанции AKSA для любых условий эксплуатации

AKSA Power Generation уже более 20 лет – один из всемирно известных производителей дизель-генераторной техники и профессионального энергогенерирующего оборудования. Продукция компании AKSA Power Generation поставляется на рынки более чем в 100 стран.

С самых первых своих шагов компания поставила для себя цель предложить потребителям линейку моделей дизельных электростанций, которая смогла бы охватить все классы устройств — от бытового использования до промышленной эксплуатации.

Благодаря этому решению, принятому 30 лет назад, потребители легко могут

выбирать наиболее оптимальный тип генераторного оборудования исходя из своих нужд, а также из и условий использования техники.

Турецкая AKSA является одной из мировых компаний, обеспечивающих производство электростанций замкнутого цикла, таким образом ведется контроль качества на каждом этапе работы.

Сбор станции, от проектирования до монтажа комплектующих и сборки готовой к использованию техники, а также сопутствующих систем и другого оборудования, осуществляется на собственных исследовательских и производственных площадках в Турции и Китае.

Широкий ассортимент, высокая квалификация сотрудников, наличие



развитого и оптимизированного производства дают возможность концерну AKSA выпускать модели дизельных генераторов с разными типами распределительных щитов и панелей управления, свободно менять дизайн оборудования, предлагая оптимальный вариант каждому заказчику.

Наличие сервисного обслуживания AKSA предлагает услуги по технической поддержке поставляемых электростанций. Квалифицированное сервисное обслуживание включает в себя профилактическую диагностику систем, которая позволяет решать проблемы на начальной стадии, избегая крупных поломок и ремонтов.

За свой 30-летний опыт работы на мировом рынке автономных систем энергоснабжения бренд AKSA из небольшой региональной компании, ориентированной вначале на внутренний рынок, превратился в предприятие мирового уровня.

Сейчас AKSA — это оптимальный сервис, привлекательная цена, высокое качество, надежность и долго-

вечность. Пожалуй, это основные качества, которыми отличаются абсолютно все дизельные генераторы AKSA Power Generation. Компания обеспечивает поставку дизельных генераторных установок через сеть официальных дилеров и сервисных центров, насчитывающую до тысячи адресов по всему миру, в том числе и в России, не исключая и Красноярск.

В настоящее время российским заказчикам доступны электростанции от 2,2 до 2500 кВА с одно- или трехфазными электрогенераторами. ДГУ турецкого бренда строятся на базе экономичных и высоконадежных дизельных двигателей, имеющих все необходимые сертификаты качества и экологической безопасности. К тому же любой генератор выпускается на современном производстве, соответствующем международному стандарту, что само гарантирует высокое качество изготовления и сборки оборудования.

В зависимости от типа двигателя агрегаты AKSA можно объединить в следующие группы:

- Установки мощностью 11,5-250 кВА с двигателем AKSA
- Установки мощностью 220-825 кВА с двигателем Doosan
- Установки мощностью 30-2500 кВА с двигателем Cummins
- Установки мощностью 33-275 кВА с двигателем John Deere
- Установки мощностью 275-636 кВА с двигателем Volvo Penta
- Установки мощностью 825-2500 кВА с двигателем Mitsubishi
- Установки мощностью 500-2500 кВА с двигателем Perkins

Компания «МегаВатт», являясь партнером и официальным представителем AKSA Power Generation в России, предлагает на российском рынке полный спектр моделей энергогенерирующего оборудования турецкого бренда. Российские и, в частности, красноярские ценители качества имеют возможность выбирать генераторы с оптимальными техническими и эксплуатационными характеристиками для конкретного объекта.



Электростанции AKSA от 2,2 до 2500 кВА
Продажа, аренда, обслуживание

mw МЕГА ВАТТ
ПРОИЗВОДСТВЕННОЕ ОБОРУДОВАНИЕ

Компания «МегаВатт» - комплексный поставщик оборудования
660020, Красноярск, Северное шоссе, 25, строение 4"Б"
+7 (391) 2-900-800. e-mail: info@megavatt.ru, www.megavatt.ru

Интеллект для завода

Президент РФ Владимир Путин на прошедшем 18-20 июня в Санкт-Петербурге международном экономическом форуме поручил правительству подготовить предложения по стимулированию модернизации производств в России. Ожидается, что постоянное технологическое обновление предприятий сырьевого и несырьевого сектора промышленности, сельского хозяйства станут требованием законодательства. Красноярский край имеет все шансы оказаться впереди страны всей. Здесь создан и развивается уникальный стартап. Небольшое научно-прикладное предприятие «Ар Ди Сайнс» разрабатывает и внедряет интеллектуальные программные решения для повышения эффективности управления технологическими и производственными процессами. Подробнее о тонкостях и трудностях инновационного бизнеса рассказывает президент фонда инноваций ИТЭРА и ментор компании Анатолий Сергеев.



Фото: А. Гаваровский

— Расскажите в чем уникальность разработок «Ар Ди Сайнс»?

— Компания «Ар Ди Сайнс» (Research. Development. Science) создает и внедряет отраслевые решения на базе собственных научно-прикладных разработок. Коллектив смешанный: от профессора до студентов. Конечный продукт, который позиционируется на рынок — это программное обеспечение, интеллектуальная адаптивная система управления WADE (ИАСУ WADE). Wade в переводе с английского — «пробираться в брод». Мы выбрали такое название, т.к. наша система позволяет управлять процессом оптимальным способом внутри

технологических ограничений. Она помогает службе технолога принимать решения, наиболее эффективные с экономической точки зрения предприятия.

Подобные системы существуют и на западе. Уникальность красноярской разработки в применяемом математическом аппарате. Используется теория непараметрической идентификации. Она «работает» с информацией по принципу «черного ящика». Из всех данных выбирает самое ценное, устанавливает зависимости и формирует оптимальные решения. Позволяет создать математическую модель большого количества процессов. Даже для малоизученных, где явные зависимости параметров не выявлены. Отсюда — система может быть применима для разных процессов — медицина, криминалистика, металлургия, производство цемента, сжигание угля, виброиспытания, диагностика процессов и оборудования и т. д.

— Получается, что свежееиспечённый выпускник ВУЗа с профильным образованием может успешно управлять сложнейшим технологическим процессом?

— С помощью нашей системы молодой специалист может поднять свою квалификацию. ИАСУ принимает на себя информационный удар, про-

гнозирует развитие процессов, особенности поведения оборудования, оберегает от неверных действий и подсказывает оптимальные решения. Приведу простой пример. На котле ТЭЦ, где сжигается уголь, каждые 30 секунд в круглосуточном режиме идет измерение более 300 параметров. Наша система это в себя принимает, анализирует важные, менее важные, особо важные параметры, вычисляет зависимости между ними, перерабатывает и дальше — знает, каким образом можно откорректировать процесс. И сообщает на естественном языке человеку, который управляет, что можно и нужно делать. Таким образом, ИАСУ способствует адаптации и набору опыта молодым специалистам за несколько месяцев вместо традиционных 2,5-3 лет.

— По какому принципу работает система?

— По принципу общеизвестных больших систем. Представляет собой своеобразный конструктор.

Состоит из шести функциональных модулей, которые связаны друг с другом и которые работают с единой базой данных. Конфигурируется система под запросы конкретного предприятия. Каждое предприятие можно условно описать как некий процесс: есть данные на входе — информация,

ресурсы, сырьё, люди и т. д., а на выходе — продукция. Мы приходим на предприятие и адаптируем модули системы, настраивая их на производственный процесс. Основная задача — наилучшее управление, снижение производственных затрат, улучшение качества продукции будь это — электроэнергия, тепло, цемент, металл или что-то другое.

Снижая требования к квалификации службы технолога, мы тем самым делаем управление процессом более гибким, эффективным и технологичным.

— Как руководитель крупного сырьевого предприятия может понять преимущества системы?

— Возьмем для примера производство цемента — управление качеством продукции с прогнозом активности по косвенным параметрам. У цемента марки М400, который производит завод, могут быть показатели активности, скажем, от 400 до 480 кгс/см². И все это будет марка М400. При этом очевидно, что если цемент с показателем 480 кгс/см² довести до 500 кгс/см², то это уже будет М500. Такой цемент будет продаваться по другой цене. А если поставлена задача произвести именно М400, то можно экономить на сырье и энергопотреблении при производстве. То есть, производя цемент с активностью в границах 405-410 кгс/см² всегда, завод бы оптимально расходовал ресурсы.

Или, например, теплоэнергетика. У нас уже есть такой пример с одной из ТЭЦ Красноярска. Мы пришли и, изучив процесс сжигания угля в котлоагрегатах, сказали, что наша система позволит сэкономить 10% без потери качества оказываемых услуг. ТЭЦ сжигает угля на 3 млрд. рублей в год, вот и считайте выгоду. Кроме того если оптимально настроить управление процессом, не допускать недожогов, то не будет ненужных выбросов в атмосферу. Для предприятия это означает отсутствие риска быть оштрафованным за нарушение экологического законодательства. Сегодня штрафы за вредные выбросы в атмосферу могут достигать 30 млн. рублей за каждую фиксацию. В другом случае система позволит избежать излишне интенсивного горения топлива, что защитит внутренние узлы котлоагрегата от быстрого износа.

— Элементы системы уже отрабатывались?

— В разное время на базе разработанного математического аппарата были созданы и внедрены программные системы на различных предприятиях страны, все они были разработаны под руководством д.т.н., профессора Медведева Александра Васильевича. Приведу несколько примеров.

ГРЭС-2 (г. Зеленогорск). Система управления качеством сжигания угля в энергоблоке, ПО функционировало в режиме Системы поддержки принятия решений, по итогам НИОКР защищено 3 кандидатских диссертации сотрудниками ГРЭС-2

ГМК «Норильский никель» (г. Норильск). Система «Металл», прогноз и управление процессом агломерации цветных металлов (никель, медь и др.). Имеются Приказ о внедрении системы, акт экономического эффекта. По итогам работы защищена 1 докторская и 4 кандидатских диссертации

НПО «Прикладная механика» (ныне ОАО ИСС, г. Железногорск). Система диагностики виброиспытаний спутниковых систем. Имеется Акт экономического эффекта

КрайУВД (г. Красноярск). Система распознавания «следа» папиллярного узора. Система показала 100% качество распознавания, результаты использовались для защиты диссертации на звание доктора юридических наук.

Кантский цементный завод (г. Кант). Система прогноза и управления качеством марки цемента. Акт экономического эффекта, благодаря внедрению Системы завод смог выйти на производство более высокой марки цемента и стать предприятием высшей категории.

— Почему Россия не рвется за такими системами?

— Этому есть веские причины. Серьезные производственные предприятия до сих пор сохранили советскую модель управления, а это плановая экономика. Она не в состоянии оперативно реагировать на новейшие достижения научно-технического прогресса при долгосрочных планах.

Чтобы изменить ситуацию, надо достучаться до головы. В том числе и до руководителей властных структур. Мы это понимаем, и поэтому наш стартап в этом году стал резидентом КРИТБИ. Сейчас идет этап определения стратегической модели маркетинга, позиционирование продукта, его товарный вид, выбор рыночной ниши. В перспективе, создав законченный инновационный продукт, мы намерены предложить его рынку, оказывая услуги по внедрению, настройке и сопровождению.

— В прозвучавшем на ПМЭФ-2015 заявлении президента упор сделан на законодательном закреплении технологического обновления. Почему?

— Это очень важная часть заявления лидера государства. Объясню почему. При плановой экономике руководителю крупного предприятия рискованно и где-то невыгодно внедрять инновации на производстве. Однако он понимает, что нужно улучшать показатели.

В данном случае требования законодательства позволят системно сдвинуть вопрос с мертвой точки.

Но отмечу, что процесс этот уже идет. Так законодательство требует повышать долю малых предприятий научно-прикладной направленности при решении задач крупных производств. Это позволило нам, кстати, начать разговор с руководством Сибирской генерирующей компании. Они откликнулись. И сейчас мы готовимся к участию в конкурсных процедурах по выбору системы, подобной нашей, для одной из ТЭЦ Красноярска.

Так что, будем надеяться, что в ближайшее время именно законодательство позволит нам легче и быстрее внедрять наши разработки на предприятиях сырьевого и несырьевого сектора.

e-mail: info@rd-science.com



ИТЭРА
Фонд инноваций

RD·SCIENCE·

Research. Development. Science.



ГРУЗОПОДЪЕМНОЕ ОБОРУДОВАНИЕ**КРАНЫ, КРАНОВОЕ ОБОРУДОВАНИЕ**

СИБКРАН	Г. КРАСНОЯРСК, УЛ. ПРИБОЙНАЯ, 37Г	WWW.KRASKRAN.RU	(391) 269-43-03
---------	-----------------------------------	-----------------	-----------------

ЛЕБЕДКИ, ТАЛИ, НАВЕСНОЕ ОБОРУДОВАНИЕ

КРАСНОЯРСКИЙ ПРОМОС	Г. КРАСНОЯРСК, УЛ. ВАВИЛОВА, 1Г, ОФИС 1	WWW.PROMOSKR.RU	(391) 2-900-930
КУМ-ТИГЕЙ ИНСТРУМЕНТ	Г. КРАСНОЯРСК, УЛ. МЕЧНИКОВА, 46А	КУМ-ТИГЕЙ.РФ	(391) 2-181-100

ИНСТРУМЕНТ

ДВА БРИГАДИРА	Г. КРАСНОЯРСК, УЛ. ВАВИЛОВА, 1Г	WWW.2BRIGADIRA.RU	(391) 236-66-77
ИНСТРУМЕНТ СЕРВИС	Г. КРАСНОЯРСК, УЛ. 60 ЛЕТ ОКТЯБРЯ, 109, ОФ. 306		(391) 236-41-78
КАБЕЛЬ ПЛЮС СИСТЕМЫ	Г. КРАСНОЯРСК, ПР-Т КРАСНОЯРСКИЙ РАБОЧИЙ 27, СТРОЕНИЕ 62	WWW.KABELPLUS.RU	(391) 25-25-335
КУМ-ТИГЕЙ ИНСТРУМЕНТ	Г. КРАСНОЯРСК, УЛ. МЕЧНИКОВА, 46А	КУМ-ТИГЕЙ.РФ	(391) 2-181-100

МЕТАЛЛОПРОКАТ, ИЗДЕЛИЯ ИЗ МЕТАЛЛА, УСЛУГИ**ИЗГОТОВЛЕНИЕ МЕТАЛЛОКОНСТРУКЦИЙ, ИЗДЕЛИЙ ИЗ МЕТАЛЛА**

КРАСПРОМЭНЕРГО	Г. КРАСНОЯРСК, УЛ. ПОГРАНИЧНИКОВ, Д. 12 Г		(391) 274-66-02
ПРОИЗВОДСТВО ТЕХНОЛОГИЧЕСКОГО ОСНАЩЕНИЯ	Г. СОСНОВОБОРСК, УЛ. ЗАВОДСКАЯ, Д. 1, КОРПУС 21	WWW.PTO-S.RU	(391) 205-60-59
ПСК РАЗВИТИЕ	Г. КРАСНОЯРСК, УЛ. ЯСТЫНСКАЯ, ДОМ 5, ОФИС 4	WWW.PSK124.RU	(391) 288-74-40
СИБИРСКАЯ КОНСТРУКЦИЯ	Г. КРАСНОЯРСК, УЛ. 60 ЛЕТ ОКТЯБРЯ 144	WWW.SIBMET.COM	(391) 237-27-27
ТОРГОВЫЙ ДОМ МЕТАЛЛПРОМГАРАНТ	Г. КРАСНОЯРСК, УЛ. КРАСНОДАРСКАЯ, 40А, ОФИС 501	WWW.MPG24.RU	(391) 252-7-626

МЕХОБРАБОТКА, РЕЗКА МЕТАЛЛА

ЕНИСЕЙПРОМ	Г. КРАСНОЯРСК, УЛ. 60 ЛЕТ ОКТЯБРЯ, 172	ЕНИСЕЙПРОМ.РФ	(391) 237-37-37
КРИНТ	Г. КРАСНОЯРСК, УЛ. БОГДАНА ХМЕЛЬНИЦКОГО 2А	WWW.24LASER.RU	(391) 240-43-66
ТЕХНОЛОГИИ РЕЗКИ	Г. КРАСНОЯРСК, УЛ. БОРИСОВА, 14	ТЕХНОЛОГИИРЕЗКИ24.РФ	(391) 241-89-94

ПРОКАТ ЛИСТОВОЙ

АБСОЛЮТСТАЛЬ-КРАСНОЯРСК	Г. КРАСНОЯРСК, СЕВЕРНОЕ ШОССЕ, 17/2, ОФИС 301		(391) 292-01-07
КРАСО	Г. КРАСНОЯРСК, ПРОЕЗД ЗАВОДСКОЙ, 2 Г	WWW.KRASO.RU	(391) 264-60-06
СИБИРСКИЙ МЕТАЛЛ	Г. КРАСНОЯРСК, УЛ. КАЛИНИНА, 79, ОФИС 317		(391) 2-940-942
СИБСТАЛЬ	Г. КРАСНОЯРСК, УЛ. МАЕРЧАКА, 65, ОФИС 225		(391) 297-19-75
СТАЛИ СИБИРИ	Г. КРАСНОЯРСК, УЛ. АЙВАЗОВСКОГО, 16, ОФИС 301		(391) 241-01-26
ТОРГОВЫЙ ДОМ МЕТАЛЛПРОМГАРАНТ	Г. КРАСНОЯРСК, УЛ. КРАСНОДАРСКАЯ, 40А, ОФИС 501	WWW.MPG24.RU	(391) 252-7-626
УРАЛСИБТРЕЙД КРАСНОЯРСКИЙ ФИЛИАЛ	Г. КРАСНОЯРСК, УЛ. СЕВЕРНОЕ ШОССЕ, 17Д, ОФИС 3-02	WWW.URALSIBTRADE.RU	(391) 216-02-76
УРАЛСИБТРЕЙД-КРАСНОЯРСК	Г. КРАСНОЯРСК, ПРОЕЗД ЗАВОДСКОЙ, 2	WWW.SIBTRANS.NET	(391) 264-64-63

ПРОКАТ НЕРЖАВЕЮЩИЙ

АБСОЛЮТСТАЛЬ-КРАСНОЯРСК	Г. КРАСНОЯРСК, СЕВЕРНОЕ ШОССЕ, 17/2, ОФИС 301		(391) 292-01-07
СИБИРСКИЙ МЕТАЛЛ	Г. КРАСНОЯРСК, УЛ. КАЛИНИНА, 79, ОФИС 317		(391) 2-940-942
СИБСТАЛЬ	Г. КРАСНОЯРСК, УЛ. МАЕРЧАКА, 65, ОФИС 225		(391) 297-19-75
СТАЛИ СИБИРИ	Г. КРАСНОЯРСК, УЛ. АЙВАЗОВСКОГО, 16, ОФИС 301		(391) 241-01-26

ПРОКАТ СОРТОВОЙ

АБСОЛЮТСТАЛЬ-КРАСНОЯРСК	Г. КРАСНОЯРСК, СЕВЕРНОЕ ШОССЕ, 17/2, ОФИС 301		(391) 292-01-07
ГРАНД-СНАБ	Г. КРАСНОЯРСК, УЛ. КАЛИНИНА, 73 «А», СТ.З, ОФИС 2-01		(391) 268-26-86
КРАСО	Г. КРАСНОЯРСК, ПРОЕЗД ЗАВОДСКОЙ, 2 Г	WWW.KRASO.RU	(391) 264-60-06
МЕТТОРГ	Г. КРАСНОЯРСК, УЛ. СПЛАВУЧАСТК, 9	WWW.SMK.VESTSNAB.RU	(391) 226-42-43
ПРОДМЕТ	Г. КРАСНОЯРСК, УЛ. ЗАТОНСКАЯ, 32	WWW.PRODMET.VESTSNAB.RU	(391) 278-72-70
ПРОМЫШЛЕННОЕ СНАБЖЕНИЕ	Г. КРАСНОЯРСК, УЛ. 60 ЛЕТ ОКТЯБРЯ, 117 А / УЛ. ЗАТОНСКАЯ, 70А	WWW.PROM-SNAB.RU	(391) 2-330-300
ПРОМЫШЛЕННОЕ СНАБЖЕНИЕ	Г. КРАСНОЯРСК, УЛ. ТЕХНОЛОГИЧЕСКАЯ, 8	WWW.PROM-CHAB.РФ	(391) 218-20-18
СИБИРСКАЯ КОНСТРУКЦИЯ	Г. КРАСНОЯРСК, УЛ. 60 ЛЕТ ОКТЯБРЯ 144	WWW.SIBMET.COM	(391) 237-27-27
СИБИРСКИЙ МЕТАЛЛ	Г. КРАСНОЯРСК, УЛ. КАЛИНИНА, 79, ОФИС 317		(391) 2-940-942
СИБСТАЛЬ	Г. КРАСНОЯРСК, УЛ. МАЕРЧАКА, 65, ОФИС 225		(391) 297-19-75
СИБТОРГ	Г. КРАСНОЯРСК, УЛ. СПЛАВУЧАСТОК, 53	WWW.METALLSIBIR.RU	(391) 218-20-02
СТАЛИ СИБИРИ	Г. КРАСНОЯРСК, УЛ. АЙВАЗОВСКОГО, 16, ОФИС 301		(391) 241-01-26
ТОРГОВЫЙ ДОМ КРАСМЕТ	Г. КРАСНОЯРСК, УЛ. СЕВЕРНОЕ ШОССЕ, 7Г	WWW.KRSKMET.RU	(391) 29-04-105
ТОРГОВЫЙ ДОМ МЕТАЛЛПРОМГАРАНТ	Г. КРАСНОЯРСК, УЛ. КРАСНОДАРСКАЯ, 40А, ОФИС 501	WWW.MPG24.RU	(391) 252-7-626
УРАЛСИБТРЕЙД КРАСНОЯРСКИЙ ФИЛИАЛ	Г. КРАСНОЯРСК, УЛ. СЕВЕРНОЕ ШОССЕ, 17Д, ОФИС 3-02	WWW.URALSIBTRADE.RU	(391) 216-02-76
УРАЛСИБТРЕЙД-КРАСНОЯРСК	Г. КРАСНОЯРСК, ПРОЕЗД ЗАВОДСКОЙ, 2	WWW.SIBTRANS.NET	(391) 264-64-63

ПРОКАТ ТРУБНЫЙ

АБСОЛЮТСТАЛЬ-КРАСНОЯРСК	Г. КРАСНОЯРСК, СЕВЕРНОЕ ШОССЕ, 17/2, ОФИС 301		(391) 292-01-07
КАРДИ	Г. КРАСНОЯРСК, УЛ. ТОМСКАЯ, 4А		(391) 264-41-10
КДМ	Г. КРАСНОЯРСК УЛ.ТОМСКАЯ 4А СТР.10		(391) 264-44-60
КРАСО	Г. КРАСНОЯРСК, ПРОЕЗД ЗАВОДСКОЙ, 2 Г	WWW.KRASO.RU	(391) 264-60-06
ПРОМЫШЛЕННОЕ СНАБЖЕНИЕ	Г. КРАСНОЯРСК, УЛ. ТЕХНОЛОГИЧЕСКАЯ, 8	WWW.PROM-CHAB.РФ	(391) 218-20-18
ПРОМЫШЛЕННОЕ СНАБЖЕНИЕ	Г. КРАСНОЯРСК, УЛ. 60 ЛЕТ ОКТЯБРЯ, 117 А / УЛ. ЗАТОНСКАЯ, 70А	WWW.PROM-SNAB.RU	(391) 2-330-300
СИБИРСКИЙ МЕТАЛЛ	Г. КРАСНОЯРСК, УЛ. КАЛИНИНА, 79, ОФИС 317		(391) 2-940-942
СИБСТАЛЬ	Г. КРАСНОЯРСК, УЛ. МАЕРЧАКА, 65, ОФИС 225		(391) 297-19-75
СИБТОРГ	Г. КРАСНОЯРСК, УЛ. СПЛАВУЧАСТОК, 53	WWW.METALLSIBIR.RU	(391) 218-20-02
СТАЛИ СИБИРИ	Г. КРАСНОЯРСК, УЛ. АЙВАЗОВСКОГО, 16, ОФИС 301		(391) 241-01-26
ТОРГОВЫЙ ДОМ МЕТАЛЛПРОМГАРАНТ	Г. КРАСНОЯРСК, УЛ. КРАСНОДАРСКАЯ, 40А, ОФИС 501	WWW.MPG24.RU	(391) 252-7-626
УРАЛСИБТРЕЙД КРАСНОЯРСКИЙ ФИЛИАЛ	Г. КРАСНОЯРСК, УЛ. СЕВЕРНОЕ ШОССЕ, 17Д, ОФИС 3-02	WWW.URALSIBTRADE.RU	(391) 216-02-76
УРАЛСИБТРЕЙД-КРАСНОЯРСК	Г. КРАСНОЯРСК, ПРОЕЗД ЗАВОДСКОЙ, 2	WWW.SIBTRANS.NET	(391) 264-64-63

ПРОКАТ ЦВЕТНОЙ

АБСОЛЮТСТАЛЬ-КРАСНОЯРСК	Г. КРАСНОЯРСК, СЕВЕРНОЕ ШОССЕ, 17/2, ОФИС 301		(391) 292-01-07
СИБИРСКИЙ МЕТАЛЛ	Г. КРАСНОЯРСК, УЛ. КАЛИНИНА, 79, ОФИС 317		(391) 2-940-942
СИБСТАЛЬ	Г. КРАСНОЯРСК, УЛ. МАЕРЧАКА, 65, ОФИС 225		(391) 297-19-75
СТАЛИ СИБИРИ	Г. КРАСНОЯРСК, УЛ. АЙВАЗОВСКОГО, 16, ОФИС 301		(391) 241-01-26

МЕТИЗНАЯ ПРОДУКЦИЯ**КАНАТЫ**

АБСОЛЮТСТАЛЬ-КРАСНОЯРСК	Г. КРАСНОЯРСК, СЕВЕРНОЕ ШОССЕ, 17/2, ОФИС 301		(391) 292-01-07
СИБИРСКИЙ МЕТАЛЛ	Г. КРАСНОЯРСК, УЛ. КАЛИНИНА, 79, ОФИС 317		(391) 2-940-942
СИБСТАЛЬ	Г. КРАСНОЯРСК, УЛ. МАЕРЧАКА, 65, ОФИС 225		(391) 297-19-75
СТАЛИ СИБИРИ	Г. КРАСНОЯРСК, УЛ. АЙВАЗОВСКОГО, 16, ОФИС 301		(391) 241-01-26
УРАЛСИБТРЕЙД-КРАСНОЯРСК	Г. КРАСНОЯРСК, ПРОЕЗД ЗАВОДСКОЙ, 2	WWW.SIBTRANS.NET	(391) 264-64-63

КРЕПЕЖ

АБСОЛЮТСТАЛЬ-КРАСНОЯРСК	Г. КРАСНОЯРСК, СЕВЕРНОЕ ШОССЕ, 17/2, ОФИС 301		(391) 292-01-07
ДВА БРИГАДИРА	Г. КРАСНОЯРСК, УЛ. ВАВИЛОВА, 1Г	WWW.2BRIGADIRA.RU	(391) 236-66-77
ПРОМЫШЛЕННОЕ СНАБЖЕНИЕ	Г. КРАСНОЯРСК, УЛ. 60 ЛЕТ ОКТЯБРЯ, 117 А / УЛ. ЗАТОНСКАЯ, 70А	WWW.PROM-SNAB.RU	(391) 2-330-300
ПРОМЫШЛЕННОЕ СНАБЖЕНИЕ	Г. КРАСНОЯРСК, УЛ. ТЕХНОЛОГИЧЕСКАЯ, 8	WWW.ПРОМ-СНАБ.РФ	(391) 218-20-18
СИБИРСКИЙ МЕТАЛЛ	Г. КРАСНОЯРСК, УЛ. КАЛИНИНА, 79, ОФИС 317		(391) 2-940-942
СИБСТАЛЬ	Г. КРАСНОЯРСК, УЛ. МАЕРЧАКА, 65, ОФИС 225		(391) 297-19-75
СТАЛИ СИБИРИ	Г. КРАСНОЯРСК, УЛ. АЙВАЗОВСКОГО, 16, ОФИС 301		(391) 241-01-26
УРАЛСИБТРЕЙД-КРАСНОЯРСК	Г. КРАСНОЯРСК, ПРОЕЗД ЗАВОДСКОЙ, 2	WWW.SIBTRANS.NET	(391) 264-64-63

СЕТКИ (КЛАДОЧНАЯ, РАБИЦА, ТКАНЫЕ, СВАРНЫЕ)

АБСОЛЮТСТАЛЬ-КРАСНОЯРСК	Г. КРАСНОЯРСК, СЕВЕРНОЕ ШОССЕ, 17/2, ОФИС 301		(391) 292-01-07
ГРАНЬ-ИНВЕСТ	Г. КРАСНОЯРСК, УЛ. АЛЕКСЕЕВА, 101, ПОМ.1	WWW.SG24.RU	(391) 277-05-73
ИНВЕСТСПЕЦПРОМ	Г. КРАСНОЯРСК, УЛ. ВАВИЛОВА, 1, СТР.51 ОФИС 608		(391) 276-80-27
СИБИРСКИЙ МЕТАЛЛ	Г. КРАСНОЯРСК, УЛ. КАЛИНИНА, 79, ОФИС 317		(391) 2-940-942
СИБСТАЛЬ	Г. КРАСНОЯРСК, УЛ. МАЕРЧАКА, 65, ОФИС 225		(391) 297-19-75
СТАЛИ СИБИРИ	Г. КРАСНОЯРСК, УЛ. АЙВАЗОВСКОГО, 16, ОФИС 301		(391) 241-01-26

ОБОРУДОВАНИЕ**ВЕНТИЛЯЦИЯ, КОНДИЦИОНИРОВАНИЕ**

ТЕПЛОТЕХНИКА	Г. КРАСНОЯРСК, УЛ. МАЕРЧАКА, Д. 65, ОФИС 22	WWW.SIB-TEPLO.COM	(391) 221-33-80
--------------	---	-------------------	-----------------

ДЕРЕВООБРАБАТЫВАЮЩЕЕ ОБОРУДОВАНИЕ

КУМ-ТИГЕЙ ИНСТРУМЕНТ	Г. КРАСНОЯРСК, УЛ. МЕЧНИКОВА, 46А	КУМ-ТИГЕЙ.РФ	(391) 2-181-100
----------------------	-----------------------------------	--------------	-----------------

ДИЗЕЛЬНЫЕ, БЕНЗИНОВЫЕ ЭЛЕКТРОСТАНЦИИ

КРАСНОЯРСКИЙ ПРОМОС	Г. КРАСНОЯРСК, УЛ. ВАВИЛОВА, 1Г, ОФИС 1	WWW.PROMOSKR.RU	(391) 2-900-930
КСК	Г. КРАСНОЯРСК, УЛ. СЕМАФОРНАЯ, 265А	WWW.GEKO-KCK.RU	(391) 268-72-73
КУМ-ТИГЕЙ ИНСТРУМЕНТ	Г. КРАСНОЯРСК, УЛ. МЕЧНИКОВА, 46А	КУМ-ТИГЕЙ.РФ	(391) 2-181-100

КОМПРЕССОРНОЕ ОБОРУДОВАНИЕ

АЛИН ТЕХНИКС	Г. ЛЕСОСИБИРСК, УЛ. ГОРЬКОГО, Д. 112 "А", ОФ. 1-08/3		(391) 285-56-29
ВСК	Г. КРАСНОЯРСК, УЛ. ЮНОСТИ, 1, ОФИС 210	WWW.VSK24.RU	(391) 291-40-29
КУМ-ТИГЕЙ ИНСТРУМЕНТ	Г. КРАСНОЯРСК, УЛ. МЕЧНИКОВА, 46А	КУМ-ТИГЕЙ.РФ	(391) 2-181-100

ПОЖАРНОЕ И АВАРИЙНО СПАСАТЕЛЬНОЕ ОБОРУДОВАНИЕ

ПРОМЫШЛЕННОЕ СНАБЖЕНИЕ	Г. КРАСНОЯРСК, УЛ. 60 ЛЕТ ОКТЯБРЯ, 117 А / УЛ. ЗАТОНСКАЯ, 70А	WWW.PROM-SNAB.RU	(391) 2-330-300
ПРОМЫШЛЕННОЕ СНАБЖЕНИЕ	Г. КРАСНОЯРСК, УЛ. ТЕХНОЛОГИЧЕСКАЯ, 8	WWW.ПРОМ-СНАБ.РФ	(391) 218-20-18

СТАНКИ, АГРЕГАТЫ, ОСНАСТКА

КРАСНОЯРСКИЙ ПРОМОС	Г. КРАСНОЯРСК, УЛ. ВАВИЛОВА, 1Г, ОФИС 1	WWW.PROMOSKR.RU	(391) 2-900-930
КСК	Г. КРАСНОЯРСК, УЛ. СЕМАФОРНАЯ, 265А	WWW.GEKO-KCK.RU	(391) 268-72-73

СТРОИТЕЛЬНОЕ ОБОРУДОВАНИЕ

КРАСНОЯРСКИЙ ПРОМОС	Г. КРАСНОЯРСК, УЛ. ВАВИЛОВА, 1Г, ОФИС 1	WWW.PROMOSKR.RU	(391) 2-900-930
---------------------	---	-----------------	-----------------

ОТОПЛЕНИЕ, ТЕПЛОСНАБЖЕНИЕ, ВОДОСНАБЖЕНИЕ. КОМПЛЕКТУЮЩИЕ**КАНАЛИЗАЦИЯ, ФАСОННЫЕ ЧАСТИ**

АЛЬФАТЕХ	Г. КРАСНОЯРСК, УЛ. ГЛАДКОВА 6, ОФИС 702	WWW.A-TEH.COM	(391) 274-54-33
ВСК	Г. КРАСНОЯРСК, УЛ. ЮНОСТИ, 1, ОФИС 210	WWW.VSK24.RU	(391) 291-40-29
ЕНИСЕЙПРОМ	Г. КРАСНОЯРСК, УЛ. 60 ЛЕТ ОКТЯБРЯ, 172	ЕНИСЕЙПРОМ.РФ	(391) 237-37-37
МОНТАЖСЕРВИС	Г. КРАСНОЯРСК, УЛ. МАТРОСОВА, 30Л, СТР. 3	WWW.MNT24.RU	(391) 235-06-30
ПРОМЫШЛЕННОЕ СНАБЖЕНИЕ	Г. КРАСНОЯРСК, УЛ. 60 ЛЕТ ОКТЯБРЯ, 117 А / УЛ. ЗАТОНСКАЯ, 70А	WWW.PROM-SNAB.RU	(391) 2-330-300
ПРОМЫШЛЕННОЕ СНАБЖЕНИЕ	Г. КРАСНОЯРСК, УЛ. ТЕХНОЛОГИЧЕСКАЯ, 8	WWW.ПРОМ-СНАБ.РФ	(391) 218-20-18

НАСОСНОЕ ОБОРУДОВАНИЕ

АЛЬФАТЕХ	Г. КРАСНОЯРСК, УЛ. ГЛАДКОВА 6, ОФИС 702	WWW.A-TEH.COM	(391) 274-54-33
ВСК	Г. КРАСНОЯРСК, УЛ. ЮНОСТИ, 1, ОФИС 210	WWW.VSK24.RU	(391) 291-40-29
ЕНИСЕЙПРОМ	Г. КРАСНОЯРСК, УЛ. 60 ЛЕТ ОКТЯБРЯ, 172	ЕНИСЕЙПРОМ.РФ	(391) 237-37-37
КРАСНОЯРСКИЙ ПРОМОС	Г. КРАСНОЯРСК, УЛ. ВАВИЛОВА, 1Г, ОФИС 1	WWW.PROMOSKR.RU	(391) 2-900-930
КСК	Г. КРАСНОЯРСК, УЛ. СЕМАФОРНАЯ, 265А	WWW.GEKO-KCK.RU	(391) 268-72-73
МОНТАЖСЕРВИС	Г. КРАСНОЯРСК, УЛ. МАТРОСОВА, 30Л, СТР. 3	WWW.MNT24.RU	(391) 235-06-30

СПРАВОЧНИК СНАБЖЕНЦА

ПКФ ЭНЕРГОПРОМ-СИБИРЬ	Г. КРАСНОЯРСК, УЛ. КРАСНОДАРСКАЯ, 40 А, СТРОЕНИЕ 1, ОФИС 301	WWW.ENERGO-SIB.RU	(391) 249-11-46
ПРОМЫШЛЕННОЕ СНАБЖЕНИЕ	Г. КРАСНОЯРСК, УЛ. 60 ЛЕТ ОКТЯБРЯ, 117 А/ УЛ. ЗАТОНСКАЯ, 70А	WWW.PROM-SNAB.RU	(391) 2-330-300
ПРОМЫШЛЕННОЕ СНАБЖЕНИЕ	Г. КРАСНОЯРСК, УЛ. ТЕХНОЛОГИЧЕСКАЯ, 8	WWW.ПРОМ-СНАБ.РФ	(391) 218-20-18
СПЕЦКОМПЛЕКТ	Г. КРАСНОЯРСК, УЛ. БАТУРИНА, 19, ОФИС 402	WWW.SPCK24.RU	(391) 223-93-03

ОТОПИТЕЛЬНОЕ ОБОРУДОВАНИЕ (КОТЛЫ, КАЛОРИФЕРЫ, ОБОГРЕВАТЕЛИ)

АЛЬФАТЕХ	Г. КРАСНОЯРСК, УЛ. ГЛАДКОВА 6, ОФИС 702	WWW.A-TEH.COM	(391) 274-54-33
КРАСНОЯРСКИЙ ПРОМОС	Г. КРАСНОЯРСК, УЛ. ВАВИЛОВА, 1Г, ОФИС 1	WWW.PROMOSKR.RU	(391) 2-900-930
КРАСНОЯРСКЭНЕРГОКОМПЛЕКТ	Г. КРАСНОЯРСК, УЛ. КАЛИНИНА, 53А	WWW.ZOTA.RU	(391) 247-77-77
МОНТАЖСЕРВИС	Г. КРАСНОЯРСК, УЛ. МАТРОСОВА, 30Л, СТР. 3	WWW.MNT24.RU	(391) 235-06-30
ТЕПЛОТЕХНИКА	Г. КРАСНОЯРСК, УЛ. МАЕРЧАКА, Д. 65, ОФИС 22	WWW.SIB-TEPLO.COM	(391) 221-33-80

ОТОПИТЕЛЬНОЕ ОБОРУДОВАНИЕ (РАДИАТОРЫ, КОНВЕКТОРЫ)

АЛЬФАТЕХ	Г. КРАСНОЯРСК, УЛ. ГЛАДКОВА 6, ОФИС 702	WWW.A-TEH.COM	(391) 274-54-33
ЕНИСЕЙПРОМ	Г. КРАСНОЯРСК, УЛ. 60 ЛЕТ ОКТЯБРЯ, 172	ЕНИСЕЙПРОМ.РФ	(391) 237-37-37
КРАСНОЯРСКЭНЕРГОКОМПЛЕКТ	Г. КРАСНОЯРСК, УЛ. КАЛИНИНА, 53А	WWW.ZOTA.RU	(391) 247-77-77
КУМ-ТИГЕЙ ИНСТРУМЕНТ	Г. КРАСНОЯРСК, УЛ. МЕЧНИКОВА, 46А	КУМ-ТИГЕЙ.РФ	(391) 2-181-100
МОНТАЖСЕРВИС	Г. КРАСНОЯРСК, УЛ. МАТРОСОВА, 30Л, СТР. 3	WWW.MNT24.RU	(391) 235-06-30
ПОЛИМЕТ	Г. КРАСНОЯРСК, УЛ. КАЛИНИНА, 100 А	WWW.POLIMET-KR.RU	(391) 218-10-10
ПРОМЫШЛЕННОЕ СНАБЖЕНИЕ	Г. КРАСНОЯРСК, УЛ. 60 ЛЕТ ОКТЯБРЯ, 117 А/ УЛ. ЗАТОНСКАЯ, 70А	WWW.PROM-SNAB.RU	(391) 2-330-300
ПРОМЫШЛЕННОЕ СНАБЖЕНИЕ	Г. КРАСНОЯРСК, УЛ. ТЕХНОЛОГИЧЕСКАЯ, 8	WWW.ПРОМ-СНАБ.РФ	(391) 218-20-18

ПРИБОРЫ ИЗМЕРЕНИЯ (ТЕПЛОВОДОСЧЕТЧИКИ, МАНОМЕТРЫ, ТЕРМОМЕТРЫ)

ЕНИСЕЙПРОМ	Г. КРАСНОЯРСК, УЛ. 60 ЛЕТ ОКТЯБРЯ, 172	ЕНИСЕЙПРОМ.РФ	(391) 237-37-37
МОНТАЖСЕРВИС	Г. КРАСНОЯРСК, УЛ. МАТРОСОВА, 30Л, СТР. 3	WWW.MNT24.RU	(391) 235-06-30
ПРОМЫШЛЕННОЕ СНАБЖЕНИЕ	Г. КРАСНОЯРСК, УЛ. 60 ЛЕТ ОКТЯБРЯ, 117 А/ УЛ. ЗАТОНСКАЯ, 70А	WWW.PROM-SNAB.RU	(391) 2-330-300
ПРОМЫШЛЕННОЕ СНАБЖЕНИЕ	Г. КРАСНОЯРСК, УЛ. ТЕХНОЛОГИЧЕСКАЯ, 8	WWW.ПРОМ-СНАБ.РФ	(391) 218-20-18

САНТЕХНИКА

АЛЬФАТЕХ	Г. КРАСНОЯРСК, УЛ. ГЛАДКОВА 6, ОФИС 702	WWW.A-TEH.COM	(391) 274-54-33
ВОДРЕМ	Г. КРАСНОЯРСК, УЛ. 60 ЛЕТ ОКТЯБРЯ, 109 А	WWW.VODREM.COM	(391) 236-60-35
ДИГОР	Г. КРАСНОЯРСК, СЕВЕРНОЕ ШОССЕ, 5Г, КОРПУС 8	WWW.KRAS-GORIZONT.RU	(391) 2-555-777
ЕНИСЕЙПРОМ	Г. КРАСНОЯРСК, УЛ. 60 ЛЕТ ОКТЯБРЯ, 172	ЕНИСЕЙПРОМ.РФ	(391) 237-37-37
ПРОМЫШЛЕННОЕ СНАБЖЕНИЕ	Г. КРАСНОЯРСК, УЛ. 60 ЛЕТ ОКТЯБРЯ, 117 А/ УЛ. ЗАТОНСКАЯ, 70А	WWW.PROM-SNAB.RU	(391) 2-330-300
ПРОМЫШЛЕННОЕ СНАБЖЕНИЕ	Г. КРАСНОЯРСК, УЛ. ТЕХНОЛОГИЧЕСКАЯ, 8	WWW.ПРОМ-СНАБ.РФ	(391) 218-20-18

ТРУБОПРОВОДНАЯ АРМАТУРА, ДЕТАЛИ ТРУБОПРОВОДА

АЛЬФАТЕХ	Г. КРАСНОЯРСК, УЛ. ГЛАДКОВА 6, ОФИС 702	WWW.A-TEH.COM	(391) 274-54-33
ВОДРЕМ	Г. КРАСНОЯРСК, УЛ. 60 ЛЕТ ОКТЯБРЯ, 109 А	WWW.VODREM.COM	(391) 236-60-35
ВСК	Г. КРАСНОЯРСК, УЛ. ЮНОСТИ, 1, ОФИС 210	WWW.VSK24.RU	(391) 291-40-29
ЕНИСЕЙПРОМ	Г. КРАСНОЯРСК, УЛ. 60 ЛЕТ ОКТЯБРЯ, 172	ЕНИСЕЙПРОМ.РФ	(391) 237-37-37
МОНТАЖСЕРВИС	Г. КРАСНОЯРСК, УЛ. МАТРОСОВА, 30Л, СТР. 3	WWW.MNT24.RU	(391) 235-06-30
МОНТАЖЭЛЕКТРОСЕРВИС	Г. КРАСНОЯРСК, УЛ. СЕВЕРНОЕ ШОССЕ, 11	WWW.ME-SERVIS.RU	(391) 28-77-444
ПКФ ЭНЕРГОПРОМ-СИБИРЬ	Г. КРАСНОЯРСК, УЛ. КРАСНОДАРСКАЯ, 40 А, СТРОЕНИЕ 1, ОФИС 301	WWW.ENERGO-SIB.RU	(391) 249-11-46
ПРОМЫШЛЕННОЕ СНАБЖЕНИЕ	Г. КРАСНОЯРСК, УЛ. ТЕХНОЛОГИЧЕСКАЯ, 8	WWW.ПРОМ-СНАБ.РФ	(391) 218-20-18
ПРОМЫШЛЕННОЕ СНАБЖЕНИЕ	Г. КРАСНОЯРСК, УЛ. 60 ЛЕТ ОКТЯБРЯ, 117 А/ УЛ. ЗАТОНСКАЯ, 70А	WWW.PROM-SNAB.RU	(391) 2-330-300

УПЛОТНИТЕЛЬНЫЕ МАТЕРИАЛЫ (ЛЕН,КАБОЛКА,ПАРОНИТ,НАБИВКА И Т.Д.)

ЕНИСЕЙПРОМ	Г. КРАСНОЯРСК, УЛ. 60 ЛЕТ ОКТЯБРЯ, 172	ЕНИСЕЙПРОМ.РФ	(391) 237-37-37
ПРОМЫШЛЕННОЕ СНАБЖЕНИЕ	Г. КРАСНОЯРСК, УЛ. ТЕХНОЛОГИЧЕСКАЯ, 8	WWW.ПРОМ-СНАБ.РФ	(391) 218-20-18
ПРОМЫШЛЕННОЕ СНАБЖЕНИЕ	Г. КРАСНОЯРСК, УЛ. 60 ЛЕТ ОКТЯБРЯ, 117 А/ УЛ. ЗАТОНСКАЯ, 70А	WWW.PROM-SNAB.RU	(391) 2-330-300

ПОДШИПНИКИ

ПРОМЫШЛЕННОЕ СНАБЖЕНИЕ	Г. КРАСНОЯРСК, УЛ. 60 ЛЕТ ОКТЯБРЯ, 117 А/ УЛ. ЗАТОНСКАЯ, 70А	WWW.PROM-SNAB.RU	(391) 2-330-300
ПРОМЫШЛЕННОЕ СНАБЖЕНИЕ	Г. КРАСНОЯРСК, УЛ. ТЕХНОЛОГИЧЕСКАЯ, 8	WWW.ПРОМ-СНАБ.РФ	(391) 218-20-18

РТИ, АТИ

ПРОМЫШЛЕННОЕ СНАБЖЕНИЕ	Г. КРАСНОЯРСК, УЛ. ТЕХНОЛОГИЧЕСКАЯ, 8	WWW.ПРОМ-СНАБ.РФ	(391) 218-20-18
ПРОМЫШЛЕННОЕ СНАБЖЕНИЕ	Г. КРАСНОЯРСК, УЛ. 60 ЛЕТ ОКТЯБРЯ, 117 А/ УЛ. ЗАТОНСКАЯ, 70А	WWW.PROM-SNAB.RU	(391) 2-330-300

СВАРОЧНОЕ ОБОРУДОВАНИЕ И МАТЕРИАЛЫ

ОБОРУДОВАНИЕ ДЛЯ СВАРКИ И РЕЗКИ

ВСК	Г. КРАСНОЯРСК, УЛ. ЮНОСТИ, 1, ОФИС 210	WWW.VSK24.RU	(391) 291-40-29
КРАСНОЯРСКИЙ ПРОМОС	Г. КРАСНОЯРСК, УЛ. ВАВИЛОВА, 1Г, ОФИС 1	WWW.PROMOSKR.RU	(391) 2-900-930
КСК	Г. КРАСНОЯРСК, УЛ. СЕМАФОРНАЯ, 265А	WWW.GEKO-KCK.RU	(391) 268-72-73
КУМ-ТИГЕЙ ИНСТРУМЕНТ	Г. КРАСНОЯРСК, УЛ. МЕЧНИКОВА, 46А	КУМ-ТИГЕЙ.РФ	(391) 2-181-100
ПРОМЫШЛЕННОЕ СНАБЖЕНИЕ	Г. КРАСНОЯРСК, УЛ. ТЕХНОЛОГИЧЕСКАЯ, 8	WWW.ПРОМ-СНАБ.РФ	(391) 218-20-18
ПРОМЫШЛЕННОЕ СНАБЖЕНИЕ	Г. КРАСНОЯРСК, УЛ. 60 ЛЕТ ОКТЯБРЯ, 117 А/ УЛ. ЗАТОНСКАЯ, 70А	WWW.PROM-SNAB.RU	(391) 2-330-300

ЭЛЕКТРОДЫ, СВАРОЧНАЯ ПРОВОЛОКА, ГАЗЫ ТЕХНИЧЕСКИЕ

ВСК	Г. КРАСНОЯРСК, УЛ. ЮНОСТИ, 1, ОФИС 210	WWW.VSK24.RU	(391) 291-40-29
ИСКРА	Г. КРАСНОЯРСК, УЛ. КАЛИНИНА Д. 79 ОФИС 213	WWW.ISKRA.H16.RU	(391) 296-61-21
ПРОМЫШЛЕННОЕ СНАБЖЕНИЕ	Г. КРАСНОЯРСК, УЛ. 60 ЛЕТ ОКТЯБРЯ, 117 А/ УЛ. ЗАТОНСКАЯ, 70А	WWW.PROM-SNAB.RU	(391) 2-330-300
ПРОМЫШЛЕННОЕ СНАБЖЕНИЕ	Г. КРАСНОЯРСК, УЛ. ТЕХНОЛОГИЧЕСКАЯ, 8	WWW.ПРОМ-СНАБ.РФ	(391) 218-20-18
СИБЭС	Г. КРАСНОЯРСК, УЛ. АЙВАЗОВСКОГО, ДОМ 8 "А", ОФИС 3	СИБЭС24.РФ	(391) 235-94-10
УРАЛСИБТРЕЙД-КРАСНОЯРСК	Г. КРАСНОЯРСК, ПРОЕЗД ЗАВОДСКОЙ, 2	WWW.SIBTRANS.NET	(391) 264-64-63
ЭЛДИС	Г. КРАСНОЯРСК, УЛ. ГРУНТОВАЯ, 1, ОФИС 2-25		(391) 213-35-61

СПЕЦОДЕЖДА, РАБОЧАЯ ОБУВЬ, СИЗ, ТКАНИ			
СПЕЦОДЕЖДА-ВЕЛАРИКА	Г. КРАСНОЯРСК, УЛ. ТЕЛЕВИЗОРНАЯ, 1, СТРОЕНИЕ 26	ВЕЛАРИКА.РФ	(391) 290-15-38
СТРОЙИНДУСТРИЯ - КОМПЛЕКСНОЕ РЕШЕНИЕ			
ПРОКАТ ПРОФИЛЬНЫЙ (ПРОФНАСТИЛ, МЕТАЛЛОЧЕРЕПИЦА)			
СИБИРСКАЯ КОНСТРУКЦИЯ	Г. КРАСНОЯРСК, УЛ. 60 ЛЕТ ОКТЯБРЯ 144	WWW.SIBMET.COM	(391) 237-27-27
СТРОИТЕЛЬСТВО И РЕМОНТ ЗДАНИЙ И СООРУЖЕНИЙ			
МАЛЯРНАЯ ГРУППА ROVELIM	Г. КРАСНОЯРСК	МАЛЯРНАЯ-ГРУППА.РФ	(391) 251-01-58
ТЕРМИНАЛЬНО-СКЛАДСКИЕ УСЛУГИ			
КРАСНОЯРСКАЯ ДИРЕКЦИЯ ПО УПРАВЛЕНИЮ ТЕРМИНАЛЬНО-СКЛАДСКИМ КОМПЛЕКСОМ	Г. КРАСНОЯРСК, УЛ. НОВАЯ ЗАРЯ, 16	WWW.KDTSK.RU	(391) 248-16-56
ТЕХНИКА, ЗАПАСНЫЕ ЧАСТИ, СЕРВИС			
АВТОЗАПЧАСТИ			
МИКСТРЭЙД	Г. КРАСНОЯРСК, УЛ. 60 ЛЕТ ОКТЯБРЯ Д.136, ОФИС 2-08	МИКСТРЭЙД.РФ	(391) 217-80-18
ТЕХНИКА ГРУЗОВАЯ И ТЯГАЧИ			
АГРО-МАШИНЕРИ	Г. НОВОСИБИРСК, УЛ. Д.КОВАЛЬЧУК, 1	WWW.AGRO-MACHINERY.RU	(383) 212-52-16
ГРЮНВАЛЬД	Г. КАЛИНИНГРАД, ПОС. ПРЕГОЛЬСКИЙ, 1А	WWW.GRUNWALDTRAILERS.RU	8 (4012) 96 33 33
УРАЛАТЕХНОЦЕНТР	Г. КРАСНОЯРСК, УЛ. СЕВЕРНОЕ ШОССЕ, ДОМ 25, СТРОЕНИЕ 4.	WWW.URALAZTC.RU	(391) 278-44-36
ТЕХНИКА ПРИЦЕПНАЯ, ПОЛУПРИЦЕПЫ			
ТОНАР	МО, ОРЕХОВО-ЗУЕВСКИЙ Р-Н, Д. ГУБИНО, УЛ. 1-Я ЛЕНИНСКАЯ, 76А.	WWW.TONAR.INFO	(4964) 16-32-49
ТЕХНИКА СКЛАДСКАЯ			
ТК СКЛАДСКИЕ МАШИНЫ	Г. КРАСНОЯРСК, УЛ. ПОГРАНИЧНИКОВ, 105		(391) 250-83-00
ТЕХНИКА СПЕЦИАЛЬНОГО НАЗНАЧЕНИЯ			
МЕХАНИЧЕСКИЙ ЗАВОД	ОРЕНБУРГСКАЯ ОБЛ., П. ПЕРЕВОЛОЦКИЙ, УЛ. ПРОЛЕТАРСКАЯ, 86	WWW.PMZAVOD.RU	(35338) 21-5-01
ЭЛЕКТРОТЕХНИЧЕСКАЯ ПРОДУКЦИЯ И ОБОРУДОВАНИЕ			
ВЫСОКОВОЛЬТНОЕ И НИЗКОВОЛЬТНОЕ ОБОРУДОВАНИЕ			
ПЕРВАЯ ПРОМЫШЛЕННАЯ КОМПАНИЯ	Г. КРАСНОЯРСК УЛ. БАШИЛОВСКАЯ 1А/2 ОФИС 319		(391)27-27-158
ФЭЛКОН	Г. КРАСНОЯРСК, УЛ. РОКОССОВСКОГО 18 "И"	WWW.FKRS.RU	(391) 202-92-42
ЭЛЕКТРО ПЛЮС-2002	Г. КРАСНОЯРСК, УЛ. КАЛИНИНА, 43В	WWW.EL24.RU	(391) 291-12-03
КАБЕЛЬНО-ПРОВОДНИКОВАЯ ПРОДУКЦИЯ			
КАБЕЛЬ	Г. КРАСНОЯРСК, УЛ. ВИЛЬСКОГО, 22, ОФИС 215	WWW.SSR2000.RU	(391) 282-88-74
КАБЕЛЬ ПЛЮС СИСТЕМЫ	Г. КРАСНОЯРСК, ПР-Т КРАСНОЯРСКИЙ РАБОЧИЙ 27, СТРОЕНИЕ 62	WWW.KABELPLUS.RU	(391) 25-25-335
КРАСНОЯРСК КАБЕЛЬ	Г. КРАСНОЯРСК, УЛ. СЕВЕРНОЕ ШОССЕ, 15 А	WWW.KRASKABEL.COM	(391) 272-08-55
СИБИРСКАЯ ТОРГОВАЯ ГРУППА	Г. КРАСНОЯРСК, УЛ. ПОГРАНИЧНИКОВ, 129	WWW.SIBKABEL24.RU	(391) 205-00-16
ЭЛЕКТРО ПЛЮС-2002	Г. КРАСНОЯРСК, УЛ. КАЛИНИНА, 43В	WWW.EL24.RU	(391) 291-12-03
ПРИБОРЫ И СРЕДСТВА АВТОМАТИЗАЦИИ			
АЛЬФАТЕХ	Г. КРАСНОЯРСК, УЛ. ГЛАДКОВА 6, ОФИС 702	WWW.A-TEH.COM	(391)-274-54-33
КРАСПРОМЭНЕРГО	Г. КРАСНОЯРСК, УЛ. ПОГРАНИЧНИКОВ, Д. 12 Г		(391) 274-66-02
ФЭЛКОН	Г. КРАСНОЯРСК, УЛ. РОКОССОВСКОГО 18 "И"	WWW.FKRS.RU	(391) 202-92-42
СВЕТОТЕХНИЧЕСКАЯ ПРОДУКЦИЯ			
АБСОЛЮТНАЯ ЭНЕРГИЯ	Г. КРАСНОЯРСК, УЛ. КОММУНАЛЬНАЯ, 2А/3	WWW.ENERGIA24.RU	(391) 215-26-98
КАБЕЛЬ ПЛЮС СИСТЕМЫ	Г. КРАСНОЯРСК, ПР-Т КРАСНОЯРСКИЙ РАБОЧИЙ 27, СТРОЕНИЕ 62	WWW.KABELPLUS.RU	(391) 25-25-335
ЭЛЕКТРО ПЛЮС-2002	Г. КРАСНОЯРСК, УЛ. КАЛИНИНА, 43В	WWW.EL24.RU	(391) 291-12-03
ЭЛЕКТРОДВИГАТЕЛИ, ЭЛЕКТРООБОРУДОВАНИЕ			
ПРОМЫШЛЕННОЕ СНАБЖЕНИЕ	Г. КРАСНОЯРСК, УЛ. ТЕХНОЛОГИЧЕСКАЯ, 8	WWW.ПРОМ-СНАБ.РФ	(391) 218-20-18
ПРОМЫШЛЕННОЕ СНАБЖЕНИЕ	Г. КРАСНОЯРСК, УЛ. 60 ЛЕТ ОКТЯБРЯ, 117 А/ УЛ. ЗАТОНСКАЯ, 70А	WWW.PROM-SNAB.RU	(391) 2-330-300
СИБСНАБРЕГИОН	Г. КРАСНОЯРСК, УЛ. МОНТАЖНИКОВ, Д. 58, ОФИС 5	WWW.SSR24.COM	(391) 204-03-23
ФЭЛКОН	Г. КРАСНОЯРСК, УЛ. РОКОССОВСКОГО 18 "И"	WWW.FKRS.RU	(391) 202-92-42
ЭЛЕКТРОУСТАНОВОЧНЫЕ, ЭЛЕКТРОМОНТАЖНЫЕ ИЗДЕЛИЯ, РАБОТЫ			
С.В.Э.Т.-ЭЛЕКТРО	Г. КРАСНОЯРСК, УЛ. ДЖАМБУЛЬСКАЯ, 12 Д		(391) 286-26-26
ЭЛЕКТРО ПЛЮС-2002	Г. КРАСНОЯРСК, УЛ. КАЛИНИНА, 43В	WWW.EL24.RU	(391) 291-12-03
ЭЛЕКТРОЩИТОВАЯ ПРОДУКЦИЯ			
АЛЬФАТЕХ	Г. КРАСНОЯРСК, УЛ. ГЛАДКОВА 6, ОФИС 702	WWW.A-TEH.COM	(391)-274-54-33
КАБЕЛЬ ПЛЮС СИСТЕМЫ	Г. КРАСНОЯРСК, ПР-Т КРАСНОЯРСКИЙ РАБОЧИЙ 27, СТРОЕНИЕ 62	WWW.KABELPLUS.RU	(391) 25-25-335
КРАСНОЯРСК КАБЕЛЬ	Г. КРАСНОЯРСК, УЛ. СЕВЕРНОЕ ШОССЕ, 15 А	WWW.KRASKABEL.COM	(391) 272-08-55
ФЭЛКОН	Г. КРАСНОЯРСК, УЛ. РОКОССОВСКОГО 18 "И"	WWW.FKRS.RU	(391) 202-92-42
ЭЛЕКТРО ПЛЮС-2002	Г. КРАСНОЯРСК, УЛ. КАЛИНИНА, 43В	WWW.EL24.RU	(391) 291-12-03
ЭНЕРГОСБЕРЕГАЮЩИЕ ТЕХНОЛОГИИ			
КРАСНОЯРСКЭНЕРГОКОМПЛЕКТ	Г. КРАСНОЯРСК, УЛ. КАЛИНИНА, 53А	WWW.ZOTA.RU	(391) 247-77-77



Золотой партнер ТК ЕвразХолдинг по метизам
Официальный дилер ОАО «ММК-Метиз»

проезд Заводской, 2, e-mail: sale.ysc@sibtrans.net
тел.: (391) 264-64-63, 264-54-44, 264-55-27

www.sibtrans.net

**ПРЯМЫЕ ПОСТАВКИ
С ЗАВОДОВ-ПРОИЗВОДИТЕЛЕЙ**

со склада
в Красноярске



МАШКРЕПЕЖ
черный оцинкованный



КАНАТЫ
ММК, Северсталь



СЕТКА
рабица, кладочная



ПРОВОЛОКА
т/о, т/н, колючая



ПРОВОЛОКА
сварочная, омедненная



КАЛИБРОВКА



ГВОЗДИ

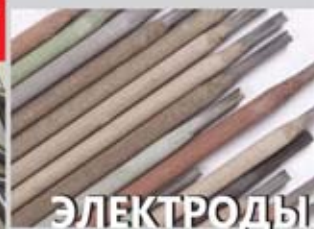

ЭЛЕКТРОДЫ
ММК, ЛЭЗ, ESAB

СВАРОЧНОЕ ОБОРУДОВАНИЕ

быстрый заказ: kum-tigey.ru



МеталлПромГарант

e-mail: gsg_mpg@mail.ru www.mpg24.ru
<http://mpg.vestsnab.ru>

(391) 252-7-626



МЕТАЛЛООБРАБОТКА



УГОЛ



ШВЕЛЛЕР



АРМАТУРА



БАЛКА



ТРУБА

ЭЛ/СВ,
Ц/Т, ВГП,
профильная,
толстостенная



ЛИСТ

ст3, 20, 35, 45,
09Г2С, 40Х,
40ХН, 65Г,
30ХГСА, 10ХСНД

ПРОДМЕТ *21 год на рынке*

КРУГИ (СПЕЦСТАЛИ), ТРУБЫ ВСЬ АССОРТИМЕНТ МЕТАЛЛОПРОКАТА

КОМПЛЕКСНОЕ СНАБЖЕНИЕ ПРЕДПРИЯТИЙ

г. Красноярск, ул. Затонская, 32 (база напротив)
тел. (391) 278-72-70, 278-72-80, тел./факс 201-61-10
e-mail: prodmet.24@mail.ru, http://prodmet.vestsnaб.ru

Поддержка обязательной сертификации

СИБИРСКИЙ МЕТАЛЛ

г. Красноярск, ул. Калинина, 79, оф. 317
(391) 2-940-942, e-mail: metall87@bk.ru

ЧЕРНЫЙ, НЕРЖАВЕЮЩИЙ, ЦВЕТНОЙ МЕТАЛЛ

лист
швеллер
балка
труба

арматура
угол
сетка
кладочная



СКИДКИ РАССРОЧКА **ДОСТАВКА БЕСПЛАТНО**

СИБИРСКИЙ МЕТАЛЛ

ул. Глинки, 35 а
ул. 60 лет Октября, 144
(391) 214-39-84, 235-94-70

Суббота - рабочий день



Профнастил

С8, С20, НС35, С44, Н60, Н75

УралСибТрейд

Федеральная Сеть Металлобаз

14 филиалов по всей России

МЕТАЛЛОБАЗА на Северном шоссе 17д.

лист г/к, х/к, оцинковка, арматура, угол, швеллер, балка, труба круглая, труба профильная



Большой ассортимент в наличии на складе
Низкие цены

Красноярск

(391) 216-02-74, 216-02-75, 216-02-76
e-mail: ust_k@mail.ru, www.uralsibtrade.ru

СИБСТАЛЬ

лист швеллер
балка труба
арматура угол
сетка кладочная

МЕТАЛЛ

черный, нержавеющей

скидки рассрочка доставка

ул. Маерчака, 65,
офис 225
(391) 285-63-43
staL2010@inbox.ru

ПРОКАТ СОРТОВОЙ

АРМАТ.ГОСТ5781-82 АI Ф8, Ф10 БУХТ.....	(391) 264-64-63.....	64
АРМАТ.ГОСТ5781-82 АIII 8/10/12/14/16/18/20/25	(391) 264-64-63.....	64
АРМАТУРА	(391) 218-20-02.....	50
АРМАТУРА, УГОЛОК, ШВЕЛЛЕР, БАЛКА	(391) 216-02-76.....	63
БАЛКА	(391) 226-42-43.....	33
КВАДРАТ 160Х320, СТ.45	(391) 218-20-02.....	50
КВАДРАТ 190Х200, СТ.4Х5В5МФ.....	(391) 218-20-02.....	50
КВАДРАТ 560Х540 ДУ145, СТ.10ХСНД.....	(391) 218-20-02.....	50
КОЛЬЦО 1060ДУ820 СТ.10ХСНД.....	(391) 218-20-02.....	50
КОЛЬЦО 210ДУ130, СТ. 20ХН4А.....	(391) 218-20-02.....	50
КОЛЬЦО 2440 ДУ2040, СТ.40Х.....	(391) 218-20-02.....	50
КОЛЬЦО 400 ДУ215, СТ. 38ХНЗМА	(391) 218-20-02.....	50
КОЛЬЦО 450 ДУ255, СТ.45.....	(391) 218-20-02.....	50
КОЛЬЦО 690 ДУ340, СТ.20.....	(391) 218-20-02.....	50
КРУГ 13 СТ. Р6М5.....	(391) 218-20-02.....	50
КРУГ 720, СТ.45.....	(391) 218-20-02.....	50
ЛИСТ.....	(391) 226-42-43.....	33
ЛИСТ, ШВЕЛЛЕР, БАЛКА, АРМАТУРА, УГОЛОК.....	(391) 292-01-07.....	2
МЕТАЛЛОПРОКАТ.....	(391) 278-72-70.....	39
МЕТАЛЛОПРОКАТ.....	(391) 226-42-43.....	33

СнабМетКомплект

Общество с Ограниченной Ответственностью

г. Красноярск
ул. Сплавучасток, 9
(391) 203-03-95
2720703@mail.ru

МЕТАЛЛОПРОКАТ б/у

Перечисленные позиции в наличии на складе

ТРУБА 219х10, 300, 325х10, 377х10, 426х10, 530х9, 630х10, 720х8, 720х10, 820х9, 820х10, 1020

АРМАТУРА 12, 14, 16, 18, 20

ЛИСТ 5, 6 РИФЛЕННЫЙ, 8, 10, 16, 25, 40

УГОЛ, ШВЕЛЛЕР, ЛИСТ В АССОРТИМЕНТЕ **УСЛУГИ ПО ЧИСТКЕ И ТОРЦОВКЕ ТРУБ**



«Сибирский Металл»

**МЕТАЛЛОПРОКАТ
ТРУБЫ
МЕТАЛЛОИЗДЕЛИЯ
СВАРНАЯ БАЛКА**

Собственный погрузо-разгрузочный терминал

Автоколонна

Склады

(391) 237-27-27, 235-94-70

ул. 60 лет Октября, 144, ул. Глинки, 35а, office@sibmet.com, www.sibmet.com



13 лет на рынке металлопроката
Красноярска и Красноярского края

- ✓ **Листовой прокат**
Горячекатаный листовой прокат
Холоднокатаный листовой прокат
Оцинкованный листовой прокат
- ✓ **Сортовой прокат**
Арматурный прокат
Катанка
- ✓ **Трубы**
Труба ВГП и электросварная
Труба профильная
- ✓ **Фасонный прокат**
Гнутый профиль
Полоса
Уголок
Швеллер
- ✓ **Метизная продукция**
Сетка Рабица (*собственное производство*)
Сетка кладочная (*собственное производство*)
Калиброванный прокат
Канаты
Проволока стальная

Офис и склад в одном месте. Прямые поставки с заводов-изготовителей.

КРАСНОЯРСК: проезд Заводской, 2
(391) 264-64-63, 264-54-44, 264-55-27
sale.ysc@sibtrans.net

www.sibtrans.net

ООО «ТД КРАСМЕТ»

г. Красноярск, Северное шоссе, 7г
www.krskmet.ru, e-mail: all@krskmet.ru

(391) 2-904-100

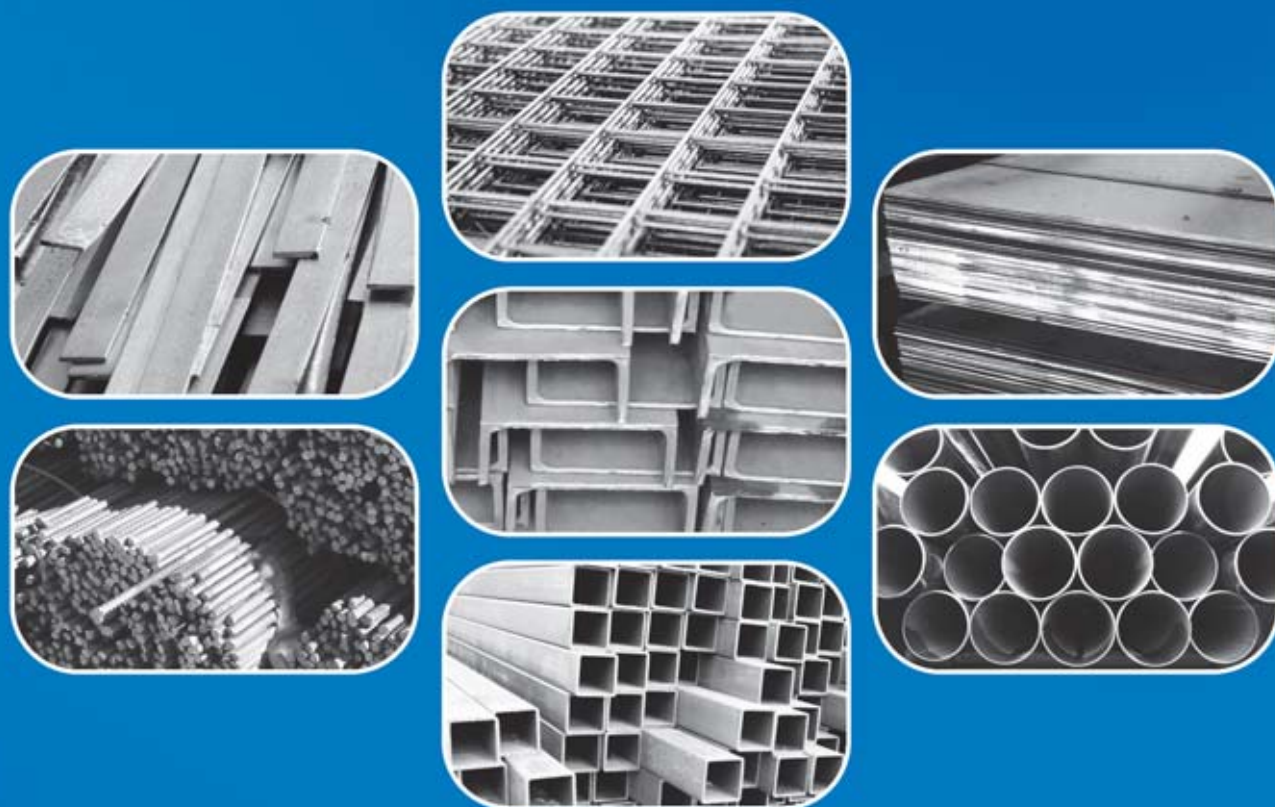

Ассортимент металлопроката:

Арматура (бунтовая, прутковая);
Листы (х/к, г/к, оцинкованные, 09Г2С, ПВХ, рифленые);
Трубы (ВПГ, ЭЛ/СВ, профильные, оцинкованные, ц/т);
Угол, швеллер, круги, полоса;
Проволока (катанка, ВР, ОК); сетка (кладочная, рабица)

График работы: без обеда (выписка документов до 17:00)

Пн Вт Ср Чт Пт:
8.30 - 17.30

Сб:
9.00 - 14.00

Вс:
выходной

КРАСО
МЕТАЛЛОТОРГОВАЯ КОМПАНИЯ

ПРОДАЖА МЕТАЛЛОПРОКАТА И МЕТИЗОВ производства:
ЕВРАЗ, НТМК, ММК Ашинского, Северского МЗ, ММК-МЕТИЗ, Речицкого метизного завода, Чайковского завода метизов

www.kraso.ru

ОТГРУЗКА
с заводов-изготовителей и собственных складов (от штуки до вагона)

СБОРНЫЕ ВАГОНЫ ЛЮБОЙ КОМПЛЕКТАЦИИ

г. КРАСНОЯРСК
тел.: (391) 264-60-06, 264-71-00
e-mail: krasnoyarsk@kraso.ru

комплексное металоснабжение (свыше 800 наименований сортамента)

КРУГ диаметр от 10 до 1000 мм, ст 3, 20, 35, 45, 40Х, 40ХН 65Г, 30ХГСА, Х12МФ, 5ХНМ, 9ХС, ЭХЗМЭФ

ШЕСТИГРАННИК ст 20, 35, 45, 40Х, 09Г2С

ЛИСТ ст 3, 20, 45, 65Г, 40Х 30ХГСА, 10ХСНД, УВА

КВАДРАТ 12-80мм

МЕТАЛЛООБРАБОТКА **МеталлПромГарант**

скидки, доставка
на складе в Красноярске

Т/ф. (391) 252-7-626 www.mpg24.ru
e-mail: gsg_mpg@mail.ru <http://mpg.vestsnab.ru>

Абсолютсталь-Красноярск

ВСЕ МЕТАЛЛ

ЧЕРНЫЙ, НЕРЖАВЕЮЩИЙ
лист, швеллер, балка, труба, арматура, угол, сетка, **КРЕПЕЖ**

скидки, рассрочка платежа, доставка

г. Красноярск, Северное шоссе, 17/2
(391) 232-00-71, e-mail: stal77@inbox.ru

Стали Сибири
металлопрокат черный, нержавеющей
скидки, рассрочка, доставка

ВСЕ АССОРТИМЕНТ • ЛЮБЫЕ ОБЪЕМЫ

г. Красноярск, ул. Айвазовского, 16, офис 301
(391) 285-63-40, e-mail: metallobaza00@mail.ru

ГРАНДСНАБ
МЕТАЛЛОПРОКАТ

ВСЕГДА В НАЛИЧИИ НА СКЛАДЕ:
балка, лист г/к, х/к, лист оцинкованный
труба профильная, ВГП, эл/св
арматура, швеллер, угол, круг
шестигранник, сетка кладочная

Резка металла, доставка. Протяжка бухтовой арматуры.

г. Красноярск, ул. Калинина, 73а, (391) 268-26-86,
268-26-85, 299-63-12, grandsnabkr@yandex.ru

 общество с ограниченной ответственностью
ПРОИЗВОДСТВЕННОЕ ОБЪЕДИНЕНИЕ «КрасноярскПромЭнерго»

КРАСПРОМЭНЕРГО

МЕТАЛЛОПРОКАТ
(арматура, лист, круг, уголок, швеллер, нержавеющей прокат и др.). Прямые поставки с заводов-изготовителей и со склада в г. Красноярске

ТРУБЫ
(бесшовные горячедеформированные, ГОСТ 8732-78; бесшовные холоднодеформированные, ГОСТ 8734-75; стальные водогазопроводные, в том числе оцинкованные, ГОСТ 3262-75; стальные электросварные, ГОСТ 10704-91), производства ОАО «ПНТЗ», ОАО «ЧТПЗ» и др.

ТРУБЫ стальные реставрированные

ЭЛЕКТРОДЫ СВАРОЧНЫЕ
прямые поставки с заводов-изготовителей (Лосиноостровский электродный завод, ESAB) и со склада в г. Красноярске

ПОДШИПНИКИ
русского и импортного производства

Индивидуальный подход к каждому клиенту, гибкая ценовая политика и система скидок.

Отгрузка продукции осуществляется во все регионы и населенные пункты РФ. Доставка автомобильным транспортом по г. Красноярску.

г. Красноярск, ул. Пограничников, 12Г
Тел./факс: (391) 274-66-02 E-mail: 2746602@mail.ru



ООО «СибТорг»

ТРУБЫ

ВГП, электросварные, бесшовные,
толстостенные, профильные

АРМАТУРА, БАЛКА, ЛИСТ

КРУГИ, УГОЛОК, ПОЛОСА, ШВЕЛЛЕР,
ШЕСТИГРАННИК

КВАДРАТ, КОЛЬЦА, ПОКОВКИ

СПЕЦСТАЛЬ

Резка, доставка

г. Красноярск, ул. Сплавучасток, 53,
(391) 226-42-04, 218-20-02

e-mail: sibtorg24@yandex.ru, www.metallsibir.ru

МЕТАЛЛОПРОКАТ.....	(391) 237-27-27.....	44
МЕТАЛЛОПРОКАТ.....	(391) 29-04-105.....	60
МЕТАЛЛОПРОКАТ НОВЫЙ. ПРОДАМ.....	(391) 218-20-02.....	50
МЕТАЛЛОПРОКАТ СО СКЛАДА В Г. КРАСНОЯРСКЕ.....	(391) 252-7-626.....	61
ПОЛОСА 4Х40.....	(391) 218-20-02.....	50
ПРОВОЛОКА ВР-1Д 5,0.....	(391) 264-64-63.....	64
ПРОКАТ СОРТОВОЙ.....	(391) 264-60-06.....	27
ПРОКАТ СОРТОВОЙ.....	(391) 2-940-942.....	46
ПРОКАТ СОРТОВОЙ.....	(391) 297-19-75.....	49
ПРОКАТ СОРТОВОЙ.....	(391) 241-01-26.....	55
СВАРНАЯ БАЛКА.....	(391) 237-27-27.....	44
СВАРНАЯ БАЛКА.....	(391) 237-27-27.....	44
УГОЛ.....	(391) 226-42-43.....	33
УГОЛОК 160Х10Х10 СТ.3.....	(391) 218-20-02.....	50
ШВЕЛЛЕР.....	(391) 226-42-43.....	33

ПРОКАТ ЦВЕТНОЙ

ПРОКАТ ЦВЕТНОЙ.....	(391) 2-940-942.....	46
ПРОКАТ ЦВЕТНОЙ.....	(391) 297-19-75.....	49
ПРОКАТ ЦВЕТНОЙ.....	(391) 241-01-26.....	55
ПРОКАТ ЦВЕТНОЙ.....	(391) 292-01-07.....	2

ПРОКАТ НЕРЖАВЕЮЩИЙ

ПРОКАТ НЕРЖАВЕЮЩИЙ.....	(391) 2-940-942.....	46
ПРОКАТ НЕРЖАВЕЮЩИЙ.....	(391) 297-19-75.....	49
ПРОКАТ НЕРЖАВЕЮЩИЙ.....	(391) 241-01-26.....	55
ПРОКАТ НЕРЖАВЕЮЩИЙ.....	(391) 292-01-07.....	2

ПРОКАТ ТРУБНЫЙ

КУПЛЮ, ПРОДАМ ТРУБУ.....	(391) 264-41-10.....	21
ПРОКАТ ТРУБНЫЙ.....	(391) 2-940-942.....	46
ПРОКАТ ТРУБНЫЙ.....	(391) 297-19-75.....	49
ПРОКАТ ТРУБНЫЙ.....	(391) 241-01-26.....	55
ПРОКАТ ТРУБНЫЙ.....	(391) 264-44-60.....	22
ТРУБА БУ.....	(391) 218-20-02.....	50
ТРУБА ВГП Ф 15Х2,8 8М.....	(391) 264-64-63.....	64
ТРУБА ВГП Ф 20Х2,8 7,6М / 8М.....	(391) 264-64-63.....	64
ТРУБА ВГП Ф 25Х3,2 8М.....	(391) 264-64-63.....	64
ТРУБА ВГП Ф 40Х3,5 8М.....	(391) 264-64-63.....	64
ТРУБА ВГП Ф 50Х3,5 8М.....	(391) 264-64-63.....	64
ТРУБА КРУГЛАЯ, ПРОФИЛЬНАЯ.....	(391) 216-02-76.....	63
ТРУБА ПРОФИЛЬНАЯ.....	(391) 2-330-300.....	41
ТРУБА ПРОФИЛЬНАЯ.....	(391) 218-20-02.....	50

ПОКУПАЕМ И ПРОДАЕМ ТРУБУ, ДВУТАВРОВУЮ БАЛКУ, ЛИСТ 4, 10, 16 (Б/У И ЛЕЖАЛЫЕ)

ПЕСКОСТРУЙНАЯ ОБРАБОТКА МЕТАЛЛА

ООО «КАРДИ»
(391) 264-77-88, 264-41-10

ВОДОЛЕЙ

ТРУБЫ ЧЕРНЫЕ ОЦИНКОВАННЫЕ МЕТАЛЛОПРОКАТ

ул. Глинки, 37г
т. (391) 270-00-00
<http://водолей.рф>

ВСЕГДА В НАЛИЧИИ УСЛУГИ РЕЗКИ

ПОКУПАЕМ ТРУБЫ Б/У

(391) 226-42-04, 218-20-02

ул. Томская, 4а, стр. 10
kdm012@mail.ru

КРАСНОЯРСКИЙ ДОМ МЕТАЛЛА

т. (391) 264-44-60, ф. 264-41-21
8-950-410-55-98, 8-983-266-82-16

ТРУБА ПРОФИЛЬНАЯ
УГОЛОК
ЛИСТ
ШВЕЛЛЕР
АРМАТУРА

ТРУБА Ф10Х1, ГОСТ 8734, СТ. 20.....	(391) 218-20-02.....	50
ТРУБА Ф12Х1, ГОСТ 8734, СТ.20.....	(391) 218-20-02.....	50
ТРУБА Ф13Х1,1, СТ. 12Х1МФ.....	(391) 218-20-02.....	50
ТРУБА Ф140Х10, 5, ОБСАДНАЯ.....	(391) 218-20-02.....	50
ТРУБА Ф152Х32, СТ. 30ХГСА.....	(391) 218-20-02.....	50
ТРУБА Ф159Х10, СТ.20.....	(391) 218-20-02.....	50
ТРУБА Ф20Х3, СТАЛЬ АЛ.....	(391) 218-20-02.....	50
ТРУБА Ф219Х10, СТ.20.....	(391) 218-20-02.....	50
ТРУБА Ф25Х2, СТАЛЬ 08Х22Н6Т.....	(391) 218-20-02.....	50
ТРУБА Ф426Х9, СТ.09Г2С.....	(391) 218-20-02.....	50
ТРУБА Ф57Х4, СТ.12Х18Н10Т.....	(391) 218-20-02.....	50
ТРУБА Э/СВ Ф 102Х4 11,7М.....	(391) 264-64-63.....	64
ТРУБА Э/СВ Ф 108Х4 11,7М.....	(391) 264-64-63.....	64
ТРУБА Э/СВ Ф 114Х4,5 8М/ 11,7М.....	(391) 264-64-63.....	64
ТРУБА Э/СВ Ф 114Х4,5 8М/9,60М.....	(391) 264-64-63.....	64
ТРУБА Э/СВ Ф 57Х3,5 11,7М.....	(391) 264-64-63.....	64
ТРУБА Э/СВ Ф 76Х3,5 11,7М.....	(391) 264-64-63.....	64
ТРУБА Э/СВ Ф 89Х3,5 11,75М.....	(391) 264-64-63.....	64
ТРУБНЫЙ ПРОКАТ.....	(391) 292-01-07.....	2

ПРОКАТ ЛИСТОВОЙ

ЛИСТ 150 СТ.20.....	(391) 218-20-02.....	50
ЛИСТ 20 СТ. А36.....	(391) 218-20-02.....	50
ЛИСТ 20СТ. 09Г2С.....	(391) 218-20-02.....	50
ЛИСТ 8 СТ. 10ХСНД.....	(391) 218-20-02.....	50
ЛИСТ 80 СТ.40Х2Н2МА.....	(391) 218-20-02.....	50
ЛИСТ Г/К 2.0Х720Х2000 НМЗ ИМ.КУЗЬМИНА.....	(391) 264-64-63.....	64
ЛИСТ Г/К 3.0Х720Х2000 НМЗ ИМ.КУЗЬМИНА.....	(391) 264-64-63.....	64
ЛИСТ Г/К ГОСТ14637 10.0Х1500Х6000.....	(391) 264-64-63.....	64
ЛИСТ Г/К ГОСТ14637 8.0Х1250Х6000.....	(391) 264-64-63.....	64
ЛИСТ Г/К ГОСТ1577-93 16.0Х1800Х6000.....	(391) 264-64-63.....	64
ЛИСТ Г/К ГОСТ1577-93 20.0Х2000Х4500.....	(391) 264-64-63.....	64
ЛИСТ Г/К ГОСТ1577-93 40.0Х2000Х3900.....	(391) 264-64-63.....	64
ЛИСТ Г/К ГОСТ1577-93 50.0Х2000Х3500.....	(391) 264-64-63.....	64
ЛИСТ Г/К ГОСТ1577-93 90.0Х1000Х3700.....	(391) 264-64-63.....	64
ЛИСТ Г/К ГОСТ16523 2.0Х1250Х2500.....	(391) 264-64-63.....	64
ЛИСТ Г/К ГОСТ16523 3.0Х1250Х2500.....	(391) 264-64-63.....	64
ЛИСТ Г/К СТО ММК,СТП 10.0Х1700Х6000.....	(391) 264-64-63.....	64
ЛИСТ Г/К, Х/К, ЛИСТ ОЦИНКОВАННЫЙ.....	(391) 268-26-86.....	9
ЛИСТ НЕРЖАВЕЮЩИЙ.....	(391) 218-20-02.....	50
ЛИСТ ОЦИНКОВ.ГОСТ14918 0.55Х1250Х2500.....	(391) 264-64-63.....	64
ЛИСТ ОЦИНКОВ.ГОСТ14918 0.5Х1250Х2500.....	(391) 264-64-63.....	64
ЛИСТ ОЦИНКОВ.ГОСТ14918 0.7Х1250Х2500.....	(391) 264-64-63.....	64



ЛАЗЕРНАЯ РЕЗКА МЕТАЛЛА



Высокоточная гибка



г. Красноярск
ул. Б. Хмельницкого, 2а
телефон: (391) 204-60-70
e-mail: mail@krint.ru, www.krint.ru

Технологи Резки
ПРОФЕССИОНАЛЬНАЯ РЕЗКА ЛЮБЫХ МАТЕРИАЛОВ

**ВЫСОКОКАЧЕСТВЕННАЯ ГИДРОАБРАЗИВНАЯ
РЕЗКА МЕТАЛЛОВ (ЛЮБОЙ ТОЛЩИНЫ)
И ДРУГИХ ЛИСТОВЫХ МАТЕРИАЛОВ
ИЗГОТОВЛЕНИЕ ИЗДЕЛИЙ ИЗ КВАРЦЕВОГО КАМНЯ**

г. Красноярск, ул. Борисова, 14, (391) 2-41-89-94, 2-49-77-86,
tebhez24@mail.ru, технологирезки24.рф

ЛИСТ ОЦИНКОВ.ГОСТ14918 0.8X1250X2500	(391) 264-64-63	64
ЛИСТ ОЦИНКОВ.ГОСТ14918 1.0X1250X2500	(391) 264-64-63	64
ЛИСТ ОЦИНКОВ.ГОСТ14918 1.2X1250X2500	(391) 264-64-63	64
ЛИСТ ОЦИНКОВ.ГОСТ14918 1.5X1250X2500	(391) 264-64-63	64
ЛИСТ ОЦИНКОВАННЫЙ	(391) 218-20-02	50
ЛИСТ РИФЛЕН. 4/5/6	(391) 264-64-63	64
ЛИСТ РИФЛЕННЫЙ	(391) 218-20-02	50
ЛИСТ Х/К 1-3	(391) 218-20-02	50
ЛИСТЫ Г/К, Х/К, ОЦИНКОВКА	(391) 216-02-76	63
ПРОКАТ ЛИСТОВОЙ	(391) 2-940-942	46
ПРОКАТ ЛИСТОВОЙ	(391) 297-19-75	49
ПРОКАТ ЛИСТОВОЙ	(391) 241-01-26	55

МЕХОБРАБОТКА, РЕЗКА МЕТАЛЛА

АЛМАЗНАЯ РЕЗКА	(391) 241-89-94	57
ВЫСОКОКАЧЕСТВЕННАЯ ГИДРОАБРАЗИВНАЯ РЕЗКА МЕТАЛЛОВ	(391) 241-89-94	57
ГИДРОАБРАЗИВНАЯ РЕЗКА	(391) 241-89-94	57
ЛАЗЕРНАЯ РЕЗКА	(391) 240-43-66	28

ИЗГОТОВЛЕНИЕ МЕТАЛЛОКОНСТРУКЦИЙ, ИЗДЕЛИЙ ИЗ МЕТАЛЛА

ВЫПОЛНЯЕМ:ТОКАРНЫЕ, ФРЕЗЕРНЫЕ, ШЛИФОВАЛЬНЫЕ РАБОТЫ	(391) 205-60-59	40
--	-----------------------	----

СВАРОЧНОЕ ОБОРУДОВАНИЕ
быстрый заказ: kum-tigey.ru

СКУМ-ТИГЕЙ
ИНСТРУМЕНТ

ПСК Развитие

+7 (391) 272-10-10

Изготовление по любым чертежам
Исполнение работ в кратчайшие сроки
Низкие цены без посредников

ИЗГОТОВЛЕНИЕ МЕТАЛЛОКОНСТРУКЦИЙ ПЛАЗМЕННАЯ РЕЗКА БЫТОВКИ, ВАГОНЧИКИ БЫСТРОВЗВОДИМЫЕ ЗДАНИЯ

Производственная строительная компания «Развитие»

г. Красноярск, ул. Красной Звезды, 1
www.psk124.ru

ОБЩЕСТВО С ОГРАНИЧЕННОЙ ОТВЕТСТВЕННОСТЬЮ
ПРОИЗВОДСТВО ТЕХНОЛОГИЧЕСКОГО ОСНАЩЕНИЯ

ВЫПОЛНЯЕМ
токарные, фрезерные, шлифовальные работы
с термической обработкой

ИЗГОТАВЛИВАЕМ
изделия по чертежам и образцам заказчика,
узлы и нестандартное оборудование

+7 983 167 00 07, +7 913 533 82 94
e-mail : pto-s@yandex.ru, www.pto-s.ru

**ИЗГОТОВЛЕНИЕ
ЛЮБЫХ МЕТАЛЛОКОНСТРУКЦИЙ
И МЕТАЛЛОИЗДЕЛИЙ В ГОРОДЕ**

Изготовление и монтаж нестроительных конструкций и изделий (рекламные щиты и информационные стенды, двери и решетки, ворота, емкости, мангалы, стальные печи, теплицы, отдельные элементы металлоконструкций и др.).

Опалубки, ворота, ограждения и заборы, лестницы, навесы, качели, лавочки, урны, штендеры, емкости, мангалы, печи.

г. Красноярск, ул. Сплавучасток, 53, (391) 226-42-04, 218-20-02
e-mail: sibtorg24@yandex.ru, www.metallsibir.ru

УралСибТрейд
Красноярск

ПРЯМЫЕ ПОСТАВКИ
С ЗАВОДОВ-ПРОИЗВОДИТЕЛЕЙ

КАНАТЫ

со склада в Красноярске

проезд Заводской, 2
т.: (391) 264-64-63,
264-54-44, 264-55-27
sale.ysc@sibtrans.net

www.sibtrans.net

ИЗГОТОВЛИВАЕМ МЕТАЛЛОКОНСТРУКЦИИ	(391) 269-43-03.....	47
ИЗГОТОВЛЕНИЕ ИЗДЕЛИЙ ПО ЧЕРТЕЖАМ И ОБРАЗЦАМ ЗАКАЗЧИКА	(391) 205-60-59.....	40
ИЗГОТОВЛЕНИЕ КЛАДОЧНОЙ СЕТКИ	(391) 276-80-27.....	17
ИЗГОТОВЛЕНИЕ УЗЛОВ И НЕСТАНДАРТНОГО ОБОРУДОВАНИЯ	(391) 205-60-59.....	40
МЕТАЛЛОИЗДЕЛИЯ	(391) 237-27-27.....	44

КАНАТЫ

КАНАТЫ	(391) 2-940-942.....	46
КАНАТЫ	(391) 297-19-75.....	49
КАНАТЫ	(391) 241-01-26.....	55
КАНАТЫ	(391) 292-01-07.....	2

СЕТКИ (КЛАДОЧНАЯ, РАБИЦА, ТКАНЫЕ, СВАРНЫЕ)

СЕТКА КЛАДОЧНАЯ	(391) 292-01-07.....	2
СЕТКА ЦПВС	(391) 277-05-73.....	10
СЕТКИ	(391) 297-19-75.....	49
СЕТКИ (КЛАДОЧНАЯ, РАБИЦА, ТКАНЫЕ, СВАРНЫЕ)	(391) 2-940-942.....	46
СЕТКИ (КЛАДОЧНАЯ, РАБИЦА, ТКАНЫЕ, СВАРНЫЕ)	(391) 241-01-26.....	55

КРЕПЕЖ

"ДАВА БРИГАДИРА" КРЕПЕЖ	(391) 236-66-77.....	12
-------------------------------	----------------------	----

СЕТКА РАБИЦА, КЛАДОЧНАЯ

Сетка Рабица	Сетка кладочная	
10x10 ГОСТ 5336-80	3x(50x50)x(510x2000)	
15x15 ГОСТ 5336-80	3x(150x150)x(1000x3000)	
20x20 ГОСТ 5336-80	4x(50x50)x(380x1500)	
35x35 ГОСТ 5336-80	4x(50x50)x(640x2000)	
45x45 ГОСТ 5336-80	4x(100x100)x(180x2000)	
50x50 ГОСТ 5336-80	4x(100x100)x(2000x6000)	
Сетка Рабица оцинк.	4x(150x150)x(1000x2000)	
20x20 ГОСТ 5336-80	4x(150x150)x(2000x6000)	
40x40 ГОСТ 5336-80	4x(200x200)x(450x3000)	
50x50 ГОСТ 5336-80	4x(200x200)x(2000x6000)	
Сетка Рабица ПВХ	5x(50x50)x(510x2000)	
35x35 ГОСТ 5336-80	5x(100x100)x(2000x3000)	
40x40 ГОСТ 5336-80	5x(150x150)x(2000x3000)	
50x50 ГОСТ 5336-80	5x(200x200)x(2000x3000)	

Собственное производство в Красноярске

УралСибТрейд
Красноярск

проезд Заводской, 2, e-mail: sale.ysc@sibtrans.net
тел.: (391) 264-64-63, 264-54-44, 264-55-27
www.sibtrans.net

СЕТКА ЦПВС

штукатурная

Дешевле рабицы в 3 раза!

т./факс **(391) 277-07-00**

УралСибТрейд
Красноярск

ПРЯМЫЕ ПОСТАВКИ
С ЗАВОДОВ-ПРОИЗВОДИТЕЛЕЙ

МЕТИЗЫ

со склада в Красноярске

проезд Заводской, 2
т.: (391) 264-64-63,
264-54-44, 264-55-27
sale.ysc@sibtrans.net

www.sibtrans.net



ИНВЕСТСПЕЦПРОМ

СЕТКА КЛАДОЧНАЯ

от производителя

ЛЮБЫЕ РАЗМЕРЫ И ОБЪЕМЫ

*Приглашаем к сотрудничеству
строительные и торговые организации*

+7 (391) 293-28-01, 256-24-80

СВАРОЧНОЕ ОБОРУДОВАНИЕ
быстрый заказ: kum-tigey.ru

КУМ-ТИГЕЙ
ИНСТРУМЕНТ

Красноярский Завод Металлических Сеток

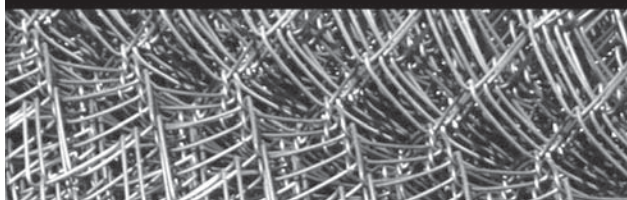

**Хватит покупать
у посредников!
Покупайте
у производителя!**

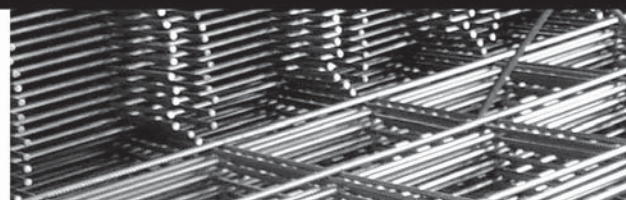

**Сетка Рабица
Сетка кладочная**
Собственное
производство

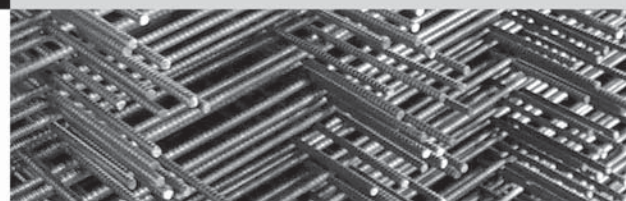
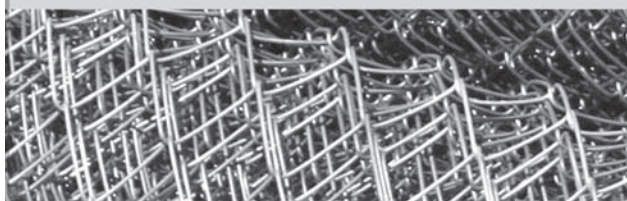

г. Красноярск, ул. Тамбовская, 5
+7 (391) 271-52-92, kzms24@yandex.ru, www.kzms24.ru

КРЕПЕЖ ДВА БРИГАДИРА®

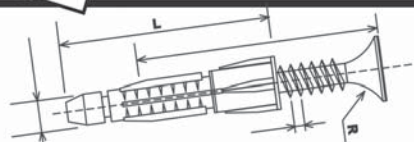

САМОРЕЗЫ • ШУРУПЫ • ДЮБЕЛЯ • АНКЕРЫ • ГВОЗДИ • ТАКЕЛАЖ • БОЛТЫ • ВИНТЫ • ГАЙКИ

г. Красноярск, ул. Вавилова, 1 «Г», тел.: (391) 236-66-77 • 252-14-09
E-mail: mail@2brigadira.ru т/ф.: (391) 236-65-77 • 236-19-76

ОПТОМ

WWW.2BRIGADIRA.RU

АНКЕРА.....	(391) 236-66-77.....	12
БЛИСТЕРЫ "ДВА БРИГАДИРА".....	(391) 236-66-77.....	12
БОЛТЫ, ШАЙБЫ, ГАЙКИ, ГРОВЕР, ШПИЛЬКА.....	(391) 2-330-300.....	41
ГВОЗДИ (ПОКРЫТИЕ - ЦИНК).....	(391) 236-66-77.....	12
ДЮБЕЛЬ ДЛЯ ТЕПЛОИЗОЛЯЦИИ.....	(391) 236-66-77.....	12
ДЮБЕЛЬ-ГВОЗДЬ.....	(391) 236-66-77.....	12
КРЕПЕЖ.....	(391) 2-940-942.....	46
КРЕПЕЖ.....	(391) 297-19-75.....	49
КРЕПЕЖ.....	(391) 241-01-26.....	55
КРЕПЕЖ.....	(391) 292-01-07.....	2
КРЕПЕЖ В БЛИСТЕРНОЙ УПАКОВКЕ.....	(391) 236-66-77.....	12
КРЕПЕЖ В ПРОМТАРЕ.....	(391) 236-66-77.....	12
КРЕПЕЖ ДЛЯ УНИТАЗА, РАКОВИНЫ.....	(391) 236-66-77.....	12
МЕТРИЧЕСКИЙ КРЕПЕЖ (ПОКРЫТИЕ - ЦИНК).....	(391) 236-66-77.....	12
САМОРЕЗЫ ДЛЯ ГИПСОКАРТОНА.....	(391) 236-66-77.....	12
САМОРЕЗЫ, ШУРУПЫ, ДЮБЕЛЯ, БОЛТЫ, ГАЙКИ.....	(391) 236-66-77.....	12
ТАКЕЛАЖ.....	(391) 236-66-77.....	12

ОБОРУДОВАНИЕ ДЛЯ СВАРКИ И РЕЗКИ

АППАРАТ Д.СВАРКИ ТРУБ ПОЛИПРОПИЛЕН.....	(391) 2-330-300.....	41
АРСЕНАЛ-ИНСТРУМЕНТАЛЬНАЯ КОМПАНИЯ (391) 25-25-714.....	(391) 2-181-100.....	30
ВСЕ ДЛЯ СВАРКИ.....	(391) 235-94-10.....	51
КУМ-ТИГЕЙ ИНСТРУМЕНТ (391) 2-181-150.....	(391) 2-181-100.....	30

**ЭЛЕКТРОДЫ
СВАРОЧНОЕ
оборудование**

(391) 270-00-00
ул. Глинки, 37г
водолей.рф

Официальный дилер
в Красноярске ООО «СибВелд»:
тел. (391) 252-09-25
факс (391) 290-68-08
e-mail: mail@sibweld.ru
www.sibweld.ru

**АВТОРИТЕТ В ОБЛАСТИ ОБОРУДОВАНИЯ
И ТЕХНОЛОГИЙ ДЛЯ СВАРКИ**

ОБОРУДОВАНИЕ ММА
СВАРОЧНЫЕ ГЕНЕРАТОРЫ
ОБОРУДОВАНИЕ ДЛЯ TIG, MIG/MAG СВАРКИ
ОБОРУДОВАНИЕ ДЛЯ РУЧНОЙ ПЛАЗМЕННОЙ РЕЗКИ
ДОПОЛНИТЕЛЬНОЕ ОБОРУДОВАНИЕ
ЭЛЕКТРОДЫ

СВАРОЧНОЕ ОБОРУДОВАНИЕ ОТ ВЕДУЩИХ ПРОИЗВОДИТЕЛЕЙ

Партнер для профессионалов
Более 40 лет на рынке

ВЫБОР КАЧЕСТВО ГАРАНТИЯ

Оптовые продажи:

Арсенал
инструментальная компания

ул. Башиловская, 18/69,
тел. 25-25-714
ARSENALPROF.RU

Розничные продажи:

КУМ-ТИГЕЙ
ИНСТРУМЕНТ

КУМ-ТИГЕЙ.РФ

ул. Калинина, 106,
тел. 2-181-170
ул. Мечникова, 46а,
тел. 2-181-100
ул. Вокзальная, 19,
тел. 2-181-150
пр. Кр. рабочий, 37,
тел. 2-181-130



**ОБОРУДОВАНИЕ
ДЛЯ ВСЕХ ВИДОВ
СВАРКИ**

*Искра** КАЛИНИНА, 79, ОФ. 213, (391) 205-25-02

ПРОВОЛОКА СВАРОЧНАЯ, НАКОНЕЧНИКИ, ГОРЕЛКИ (391) 2-900-930 25
 СВАРОЧНОЕ ОБОРУДОВАНИЕ (391) 2-911-282 32

ЭЛЕКТРОДЫ, СВАРОЧНАЯ ПРОВОЛОКА, ГАЗЫ ТЕХНИЧЕСКИЕ

КИСЛОРОД, АЦЕТИЛЕН, КАРБИД КАЛЬЦИЯ (391) 2-330-300 41
 ЭЛЕКТРОДЫ (391) 213-35-61 66
 ЭЛЕКТРОДЫ В АССОРТИМЕНТЕ (391) 235-94-10 51
 ЭЛЕКТРОДЫ МММЗ МР-3 3,0/4,0/5,0 ММ (391) 264-64-63 64
 ЭЛЕКТРОДЫ ОТ ДИЛЕРА (391) 296-61-21 18

СТРОПЫ, ЦЕПИ

СТРОПЫ (391) 235-94-10 51

КРАНЫ, КРАНОВОЕ ОБОРУДОВАНИЕ

КРАНОВОЕ ОБОРУДОВАНИЕ (391) 204-03-23 48
 ПРОИЗВОДИМ КРАНЫ, КРАНЫ-БАЛКИ (391) 269-43-03 47
 ПРОИЗВОДИМ НЕСТАНДАРТНОЕ ГРУЗОПОДЪЕМНОЕ ОБОРУДОВАНИЕ (391) 269-43-03 47

ЛЕБЕДКИ, ТАЛИ, НАВЕСНОЕ ОБОРУДОВАНИЕ

ВСЕ ДЛЯ ПОДЪЕМА ГРУЗОВ (391) 235-94-10 51
 ПОДЪЕМНОЕ ОБОРУДОВАНИЕ (391) 2-911-282 32
 ПУСКО-НАЛОДОЧНЫЕ РАБОТЫ (391) 202-33-78 15
 ТЕЛЬФЕРА, ЛЕБЕДКИ (391) 204-03-23 48

ТЕЛЬФЕРЫ, ТАЛИ
 Быстрый заказ: kum-tigey.ru
КУМ-ТИГЕЙ
 ИНСТРУМЕНТ

СЭ УралСибТрейд
 Красноярск

ПРЯМЫЕ ПОСТАВКИ
 С ЗАВОДОВ-ПРОИЗВОДИТЕЛЕЙ

ЭЛЕКТРОДЫ
 со склада в Красноярске

проезд Заводской, 2
 т.: (391) 264-64-63,
 264-54-44, 264-55-27
 sale.ysc@sibtrans.net

www.sibtrans.net

ООО «Краскран»
 г. Красноярск, ул. Прибойная, 37 «Г»
 тел. (391) 292-31-36, тел./факс 269-43-03
 e-mail: sksvostok@yandex.ru
www.kraskran.ru

ПРОИЗВОДИМ:

- КРАНЫ (козловые, консольные, мостовые)
- КРАН-БАЛКИ (опорные, подвесные)
- КРАНЫ "ПИОНЕР"
- ПОДЪЕМНИКИ
- НЕСТАНДАРТНОЕ ГРУЗОПОДЪЕМНОЕ ОБОРУДОВАНИЕ
- МЕТАЛЛОКОНСТРУКЦИИ любой сложности

МОНТАЖ • РЕМОНТ • ОБСЛУЖИВАНИЕ • КОМПЛЕКТАЦИЯ
 НИЗКИЕ ЦЕНЫ • ИНДИВИДУАЛЬНЫЙ ПОДХОД • ГАРАНТИЯ

ООО "ЭЛДИС" Красноярск, ул. Грунтовая, 1а
 т/ф. (391) 213-35-61, 242-87-74

ЭЛЕКТРОДЫ
 СВАРОЧНАЯ ПРОВОЛОКА

Волгодонский электродный завод
 Пензаэлектрод

Лосиноостровский электродный завод
 ESAB (г. Санкт-Петербург)

<http://eldis.vestsnab.ru/>

**ВСЕ ДЛЯ СВАРКИ
 И ПОДЪЕМА ГРУЗОВ**

СВАРОЧНОЕ ОБОРУДОВАНИЕ,
 ЭЛЕКТРОДЫ, СТРОПЫ,
 АБРАЗИВЫ, СИЗ,
 ЭЛЕКТРОИНСТРУМЕНТ

ООО "СИБЭС": г. Красноярск, ул. Айвазовского, 8а
 +7 (391) 235-94-10, +7-913-519-41-11
 e-mail: kras.sibes@mail.ru, сайт: sibes24.ru

EXPONET
 Выставки России,
 СНГ и мира

Проект EXPONET.RU является ведущим выставочным порталом в рунете.
 На его страницах информация о более 4500 предстоящих торгово-промышленных выставках с подробным описанием, условиями участия, более 2500 каталогов участников всевозможных выставок.

Партнерами портала являются более 450 крупнейших фирм - организаторы выставок из более чем сорока городов России и СНГ, изготовители выставочного оборудования, производители бизнес-сувениров, гостиничные и туристические операторы, рекламные и консалтинговые фирмы, типографии и издательства.

www.EXPONET.ru
 Заказ участия в выставках
8-800-200-3976*

*8-800-200-EXPO на клавиатуре Вашего мобильного телефона.
 Звонок по России бесплатный

ДИГОР

производственная компания



ПОЛИПРОПИЛЕНОВЫЕ трубы и фитинги

для систем внутренней
канализации
/диаметры 32, 40, 50, 110 мм/

ДИГОР Люкс
для систем шумопоглощающей
канализации
/диаметры 50, 100 мм/

для систем наружной
канализации
/диаметры 110, 160, 200 мм/

для систем горячего
и холодного
водоснабжения
и отопления
/диаметры 20, 25,
32, 40, 50, 63 мм/



Эксклюзивный
представитель

ГОРИЗОНТ

Красноярск, Северное шоссе, 5г, (391) 21-444-12

Альфа  **Тех**
современные инженерные системы

«ОКЕАН» насосные станции повышения давления, пожаротушения, водоотведения

АКЦИЯ!

при покупке станции
Apple iPhone 5S
в подарок!



Сертифицирована
для пожарного
применения

г. Красноярск, ул. А. Гладкова, 6
тел./факс (391) 274-54-33, www.a-teh.com, info@a-teh.com



ООО «СПЕЦКОМПЛЕКТ»

Официальный дилер заводов:



 ЛИВГИДРОМАШ

 ЛИВНЫНАСОС

 ОТКРЫТОЕ АКЦИОНЕРНОЕ ОБЩЕСТВО
ЗАВОД ПРОМБУРВОД

Цены заводов-изготовителей!

НАСОСЫ И ЗАПАСНЫЕ ЧАСТИ К НИМ

ВЕНТИЛЯЦИОННОЕ ОБОРУДОВАНИЕ
КОТЕЛЬНОЕ ОБОРУДОВАНИЕ

ЗАПОРНАЯ АРМАТУРА

российских и зарубежных производителей

СТАНЦИИ УПРАВЛЕНИЯ И ЗАЩИТЫ

ИЗДЕЛИЯ КИПиА

КАЧЕСТВО, ПРОВЕРЕННОЕ ВРЕМЕНЕМ

660135, г. Красноярск, ул. Батурина, 19, оф. 402

тел./факс (391) 223-93-03, 223-93-04

25102071@mail.ru, www.spck24.ru

ПОЛИМЕТ **fondital**
 СЕТЬ МАГАЗИНОВ «ИНЖЕНЕРНАЯ САНТЕХНИКА»

ИТАЛЬЯНСКИЕ АЛЮМИНИЕВЫЕ РАДИАТОРЫ

ул. Калинина, 100а тел. 218-10-10
 ул. Тотмина, 4г тел. 2-477-500
 ул. Взлетная, 26г тел. 2-542-500
 пер. Якорный, 17а тел. 201-40-40
 ул. Ярыгинская набережная, 23
 204-05-05

TRIUMF

ОТОПИТЕЛЬНАЯ ТЕХНИКА

Тепломаш
DAIRE
VOLCANO

Домашние КОТЕЛЬНЫЕ

☎: (391) 24-77-777, 24-77-888, 295-95-60
 г.Красноярск, ул.Калинина 53А, www.zota.ru

ТЕПЛОВОЕ ОБОРУДОВАНИЕ
 быстрый заказ: kum-tigey.ru

КОНДИЦИОНЕРЫ

Тепловые завесы
 Калориферы
 Обогреватели

Настенные конвекторы
 Тепловентиляторы
 Водонагреватели

Теплотехника

ООО «Теплотехника»
 г. Красноярск, ул. Маерчака, 65, оф. 22,
 т. (391) 221-33-80, факс 290-25-79
www.sib-teplo.com

ВОДОЛЕЙ

ул. Глинки, 37г
водолей.рф
(391) 270-00-00

РАДИАТОРЫ
 чугунные
 алюминиевые
 биметаллические

КОНВЕКТОРЫ
 разработаны специально
 для российских условий

ВОДОНАГРЕВАТЕЛИ

ПРОТОЧНЫЕ И НАКОПИТЕЛЬНЫЕ

ZOTA InLine
термек
ARISTON KOSPEL

Домашние КОТЕЛЬНЫЕ

☎: (391) 24-77-777, 24-77-888, 295-95-60
 г.Красноярск, ул.Калинина 53А, www.zota.ru

ОТОПИТЕЛЬНОЕ ОБОРУДОВАНИЕ (РАДИАТОРЫ, КОНВЕКТОРЫ)

АЛЮМИНИЕВЫЕ РАДИАТОРЫ В АССОРТИМЕНТЕ	(391) 237-37-37	14
АРСЕНАЛ-ИНСТРУМЕНТАЛЬНАЯ КОМПАНИЯ (391) 25-25-714	(391) 2-181-100	30
БИМЕТАЛЛИЧЕСКИЕ РАДИАТОРЫ В АССОРТИМЕНТЕ	(391) 237-37-37	14
КОНВЕКТОР "КОМФОРТ" 20М	(391) 2-330-300	41
КОНВЕКТОРЫ КОМФОРТ	(391) 236-60-35	7
КОТЛЫ КЧМ, ЭЛЕКТРО - БАКИ, ДИЗЕЛЬНЫЕ ГОРЕЛКИ	(391) 2-900-930	25
КУМ-ТИГЕЙ ИНСТРУМЕНТ (391) 2-181-130	(391) 2-181-100	30
РАДИАТОР ЧУГУННЫЙ В АССОРТИМЕНТЕ	(391) 237-37-37	14
РАДИАТОРЫ «CALIDOR», «СИАЛКО»	(391) 247-77-77	26
РАДИАТОРЫ АЛ (NOVA FLORIDA, GLOBAL)	(391) 236-60-35	7
РАДИАТОРЫ ЧУГУННЫЕ, АЛЮМИНИЕВЫЕ	(391) 2-330-300	41
ТЕПЛОВЕНТИЛЯТОРЫ, ТЕПЛ. ЗАВЕСЫ, ИНФРАКРАСНИКИ	(391) 2-900-930	25
ТЕПЛОВОЕ ОБОРУДОВАНИЕ В АССОРТИМЕНТЕ	(391) 2-911-282	32
ТЭНЫ	(391) 221-33-80	56

ОТОПИТЕЛЬНОЕ ОБОРУДОВАНИЕ (КОТЛЫ, КАЛОРИФЕРЫ, ОБОГРЕВАТЕЛИ)

АРЕГАТЫ ВОЗДУШНОГО ОТОПЛЕНИЯ АВО	(391) 235-06-30	35
ВОДОНАГРЕВАТЕЛИ ТЕРМЕХ, ТАТРАМАТ	(391) 218-10-10	38
ВОДОНАГРЕВАТЕЛИ НАКОПИТ., ПРОТОЧ., НАЛИВ	(391) 247-77-77	26

СКЛАД ЗАПЧАСТЕЙ • ПУСК • РЕМОНТ • ОБСЛУЖИВАНИЕ

ОТОПИТЕЛЬНАЯ ТЕХНИКА

DAEWOO
МАКАР

Красноярск, 660093, ул. Вавилова, 1Г
 т.: (391) 290-09-30 (многоканальный)

ПРОМОС
promos@inbox.ru www.promoskr.ru

ZOTA
 завод отопительной техники и автоматики

КОТЛЫ

ТВЕРДОТОПЛИВНЫЕ И КОМБИНИРОВАННЫЕ

“Дымок-М” от 12 до 25 кВт
 “MIX” от 20 до 50 кВт
 “Тополь” от 20 до 31,5 кВт
 КЧМ-5м от 21 до 80 кВт

Домашние КОТЕЛЬНЫЕ

☎: (391) 24-77-777, 24-77-888, 295-95-60
 г.Красноярск, ул.Калинина 53А, www.zota.ru

ТЕПЛОВОЕ ОБОРУДОВАНИЕ ОТ ВЕДУЩЕГО ПРОИЗВОДИТЕЛЯ

MASTER®

ВЫБОР КАЧЕСТВО ГАРАНТИЯ

Оптовые продажи:



ул. Башиловская, 18/69,
тел. 25-25-714

ARSENALPROF.RU

Розничные продажи:



ул. Калинина, 106,
тел. 2-181-170
ул. Мечникова, 46а,
тел. 2-181-100
ул. Вокзальная, 19,
тел. 2-181-150
пр. Кр. рабочий, 37,
тел. 2-181-130

КУМ-ТИГЕЙ.РФ

ВОДОЛЕЙ оборудование **КОТЕЛЬНОЕ**

ул. Глинки, 37г,
т. (391) 270-00-00

КАМЕНКИ НА ДРОВАХ И ЭЛЕКТРИЧЕСТВЕ	(391) 247-77-77	26
КОТЛЫ ДЛЯ НУЖД ЖХХ И ПРОМЫШЛЕННОСТИ	(391) 223-93-03	53
КОТЛЫ ПЕЛЛЕТНЫЕ 40-100 КВТ	(391) 247-77-77	26
КОТЛЫ ТВ/ТОПЛ., КОМБ. «ДЫМОК» 18 – 31,5 КВТ	(391) 247-77-77	26
КОТЛЫ ТВЕРДОТОПЛИВНЫЕ "МИХ"	(391) 247-77-77	26
КОТЛЫ ТВЕРДОТОПЛИВНЫЕ КЧМ-5М 21–80 КВТ, КВР 120-240 КВТ	(391) 247-77-77	26
КОТЛЫ ТВЕРДОТОПЛИВНЫЕ СЛОВЕНИЯ	(391) 235-06-30	35
КОТЛЫ: КВР, КВМ, АКВР, КВТС, КВТМ	(391) 223-93-03	53
ПЕЛЛЕТЫ	(391) 247-77-77	26
СОВРЕМЕННОЕ ОБОРУД-Е СИСТЕМ ОТОПЛЕНИЯ	(391) 235-06-30	35
ТЕПЛОВОЕ ОБОРУД. VOLCANO, ТЕПЛОМАШ	(391) 247-77-77	26
ТЕПЛОВОЕ ОБОРУДОВАНИЕ	(391) 221-33-80	56
ТЕПЛООБМЕННИКИ ПАЯНЫЕ, КОЖУХОТРУБЧАТЫЕ. ЗИП К НИМ	(391) 223-93-03	53
ТЕПЛООБМЕННИКИ ПЛАСТИНЧАТЫЕ, РАЗБОРНЫЕ	(391) 223-93-03	53
ТЭНЫ СТАНДАРТНЫЕ И НА ЗАКАЗ	(391) 247-77-77	26
ЭЛЕКТРОКОТЛЫ «ZOTA» 3 – 100 КВТ	(391) 247-77-77	26

ТРУБОПРОВОДНАЯ АРМАТУРА, ДЕТАЛИ ТРУБОПРОВОДА

АРМАТУРА ЗАПОРНАЯ, ФИЛЬТРЫ, ПРИВОДЫ	(391) 235-06-30	35
ВЕНТИЛИ ЧУГУННЫЕ В АССОРТИМЕНТЕ	(391) 237-37-37	14
ВЕНТИЛИ, КРАНЫ, ЗАТВОРЫ	(391) 291-40-29	8

поворотные
затворы

ГРАНВЭЛ®

Для систем тепло-,
водоснабжения,
вентиляции,
пожаротушения

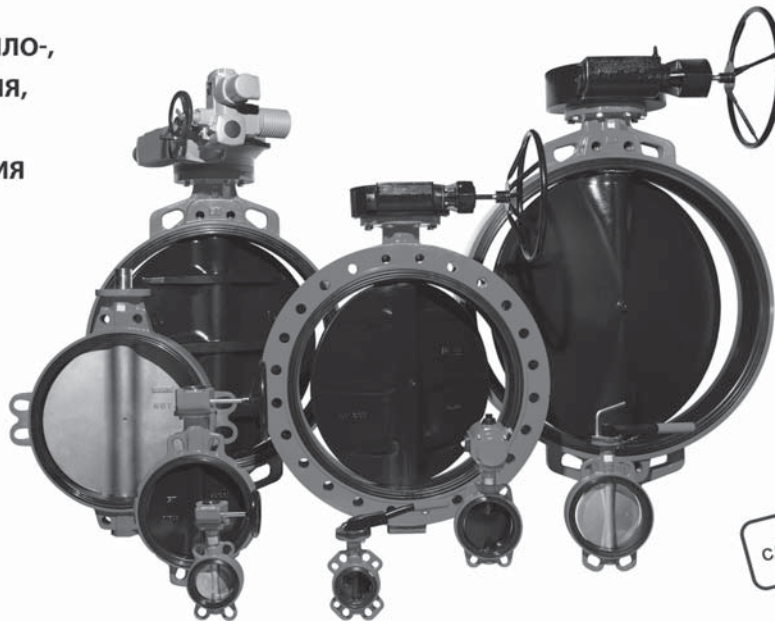

МОНТАЖСЕРВИС

г. Красноярск, ул. Матросова, 30л, стр. 3
(391) 235-06-30, 235-07-54, teplocom@mail.ru, www.mnt24.ru

hortum

КОМПЕНСАТОРЫ И МЕТАЛЛУРУКАВА

Официальный дилер
в Красноярске:

тел. (391) 291-41-44
факс (391) 264-08-43
www.vsk24.ru

**СПЕЦИАЛЬНАЯ ТРУБОПРОВОДНАЯ
АРМАТУРА ДЛЯ ЛЮБЫХ СРЕД**



**КОМПЕНСАТОРЫ
СИЛЬФОННЫЕ, СТАРТОВЫЕ,
ТКАНЕВЫЕ, ЛИНЗОВЫЕ, РЕЗИНОВЫЕ**

МЕТАЛЛУРУКАВА
(в том числе высокого давления)

ВОДЛЕЙ

**запорная
арматура**
от официального
дилера

ул. Глинки, 37г,
т.(391) 270-00-00

ВЕНТИЛЬ БРОНЗОВЫЙ	(391) 2-330-300	41
ВЕНТИЛЬ ЧУГУННЫЙ, СТАЛЬНОЙ, НЕРЖАВЕЮЩИЙ	(391) 2-330-300	41
ВОДОРАЗБОРНЫЕ КОЛОНКИ	(391) 237-37-37	14
ВОЗДУХООТВОДЧИКИ	(391) 235-06-30	35
ВОЗДУХОСОБРАНИКИ ВЕРТИКАЛЬНЫЕ/ГОРИЗОНТАЛЬНЫЕ	(391) 237-37-37	14
ГРЯЗЕВИКИ	(391) 237-37-37	14
ДЕТАЛИ ТРУБОПРОВОДОВ	(391) 237-37-37	14
ДИСКОВЫЕ ПОВОРОТ. ЗАТВОРЫ ДЛЯ ТЕПЛ. СЕТЕЙ	(391) 235-06-30	35
ЗАДВИЖКА ЧУГУННАЯ, СТАЛЬНАЯ	(391) 2-330-300	41
ЗАДВИЖКИ СТАЛЬНЫЕ ФЛАНЦЕВЫЕ В АССОРТИМЕНТЕ	(391) 237-37-37	14
ЗАДВИЖКИ ЧУГУННЫЕ В АССОРТИМЕНТЕ	(391) 237-37-37	14
ЗАДВИЖКИ, ВЕНТЕЛИ, КЛАПОНЫ, КРАНЫ, ЗАТВОРЫ	(391) 223-93-03	53
ЗАПОРНАЯ АРМАТУРА НА РАЗЛИЧНОЕ ДАВЛЕНИЕ И ТЕМПЕРАТУР	(391) 223-93-03	53
ЗАТВОР ПОВОРОТНЫЙ 32-800	(391) 235-06-30	35
ЗАТВОРЫ ПОВОРОТНЫЕ ДИСКОВЫЕ	(391) 237-37-37	14
КЛАПАНЫ ОБРАТНЫЕ, ОТСЕЧНЫЕ, ПРЕДОХРАНИТЕЛЬНЫЕ	(391) 2-330-300	41
КЛАПАНЫ ОБРАТНЫЕ, ПРЕДОХРАН., РЕГУЛИР.	(391) 235-06-30	35
КОМПЛЕКТУЮЩИЕ СИСТЕМ ОТОПЛЕН. И ВОДОСНАБЖЕНИЯ	(391) 235-06-30	35
КОТЛЫ ВОДОГРЕЙНЫЕ	(391) 237-37-37	14
КРАН СТАЛЬНОЙ ШАРОВЫЙ ДУ15-500	(391) 235-06-30	35
КРАНЫ ШАРОВЫЕ, ПРОБКОВЫЕ, БРОНЗОВЫЕ	(391) 2-330-300	41

ТЕПЛОЕ ОБОРУДОВАНИЕ

быстрый заказ: kum-tigey.ru



высококласная
водозапорная арматура AVK
со склада в Красноярске

задвижки
с межфланцевым расстоянием
по DIN F4 и по ГОСТ



надежные
поворотные затворы
от DN200 до DN1400

ЭНЕРГОПРОМ СИБИРЬ

ООО ПКФ «Энергопром-Сибирь»
г. Красноярск, ул. Краснодарская, 40А, стр. 1, оф. 503
тел.: (391) 249-11-46, 258-78-53
e-mail: energo-sib@mail.ru, www.energo-sib.ru



г. Красноярск,
ул. Юности, 1, оф. 210
(391) 291-41-44, 291-40-29
факс (391) 264-08-43
vsk24@bk.ru, www.vsk24.ru

**КОМПЛЕКТАЦИЯ
ПРОМЫШЛЕННЫХ ПРЕДПРИЯТИЙ**



НАСОСЫ, ВЕНТИЛЯТОРЫ
ЗАПОРНАЯ АРМАТУРА, ДЕТАЛИ ТРУБОПРОВОДА
ОПОРНО-ПОДВЕСНАЯ СИСТЕМА
ЛЮКИ КАНАЛИЗАЦИОННЫЕ
МЕТАЛЛОКОНСТРУКЦИИ
СВАРОЧНОЕ ОБОРУДОВАНИЕ И МАТЕРИАЛЫ

ВСЯ ТРУБОПРОВОДНАЯ АРМАТУРА



**LD[®] КРАНЫ
ШАРОВЫЕ**

ВЕНТИЛИ, ЗАДВИЖКИ, ЗАТВОРЫ, КЛАПАНЫ,
КРАНЫ, ФИЛЬТРЫ, КОМПЕНСАТОРЫ, ЭЛЕВАТОРЫ,
КОНДЕНСАТОТВОДЧИКИ, УКАЗАТЕЛИ УРОВНЯ И ДР.

РОССИЙСКИЕ КРАНЫ ШАРОВЫЕ ГАЛЛОП

**ВЫСОКОЕ КАЧЕСТВО
ПО ДЕМОКРАТИЧНОЙ ЦЕНЕ**

ОТ ОФИЦИАЛЬНОГО ДИЛЕРА



**КРДВ (ЦВЕТЛИТ)
Рy16 Ду15
от 354,50 руб.**



Подробности уточняйте у менеджеров компании

РЕГУЛЯТОР ДАВЛЕНИЯ ВОДЫ С ФИЛЬТРОМ И ОТВЕРСТИЕМ
ПОД МАНОМЕТР (ПРЕДНАЗНАЧЕН ДЛЯ АВТОМАТИЧЕСКОГО
ПОДДЕРЖАНИЯ УСТАНОВЛЕННОГО ДАВЛЕНИЯ ВОДЫ)



г. Красноярск
пром-снаб.рф

ул. 60 лет Октября, 117а, (391) 2-330-300
ул. Технологическая, 8, (391) 218-20-18
ул. Затонская, 70а, (391) 201-61-04



Представительство
в Красноярске:
тел. (391) 291-41-44
факс (391) 264-08-43
www.vsk24.ru

**МИРОВЫЕ СТАНДАРТЫ ПРОИЗВОДСТВА
ТРУБОПРОВОДНОЙ АРМАТУРЫ**



**ЗАТВОРЫ ДИСКОВЫЕ
КРАНЫ ШАРОВЫЕ
ЗАПОРНО-РЕГУЛИРУЮЩАЯ АРМАТУРА
СПЕЦИАЛЬНАЯ АРМАТУРА
ФИЛЬТРЫ**

ИЗМЕРИТЕЛЬНАЯ ТЕХНИКА

быстрый заказ: kum-tigey.rf

СКУМ-ТИГЕЙ
ИНСТРУМЕНТ

БАЗА САНТЕХНИКИ

ВОДРЕМ

www.vodrem.com

САНФАЯНС

ВАННЫ акриловые,
стальные
СМЕСИТЕЛИ



РАДИАТОРЫ

алюминиевые
биметаллические
чугунные **WARMA**



КАНАЛИЗАЦИЯ полипропиленовая
внутренняя и наружная

**ВОДОПРОВОД
ПОЛИПРОПИЛЕНОВЫЙ**

ТЕВО
technics



КОТЛЫ, НАСОСЫ

**ТРУБОПРОВОДНАЯ
АРМАТУРА,
ФИТИНГИ,
ПРИБОРЫ УЧЕТА**



(391) 236-66-15, 236-60-35, 236-43-46
г. Красноярск, ул. 60 лет Октября, 109а
e-mail: info@vodrem.com

КРАНЫ ШАРОВЫЕ, ЧУГУННЫЕ, СТАЛЬНЫЕ	(391) 2-330-300	41
ОТВОДЫ, ПЕРЕХОДЫ СТАЛЬНЫЕ 15-920	(391) 2-330-300	41
ОТВОДЫ, ПЕРЕХОДЫ, ТРОЙНИКИ, ЗАГЛУШКИ, ДНИЩА	(391) 223-93-03	53
ПЕРЕХОДЫ ТРУБНЫЕ СТАЛЬНЫЕ 15-530	(391) 2-330-300	41
ТРУБОПРОВОДНАЯ АРМАТУРА	(391) 218-20-18	42
ТРУБОПРОВОДНАЯ АРМАТУРА (BESOMINI, VALTES, БАЗ)	(391) 236-60-35	7
ТРУБЫ ПОЛИПРОПИЛЕН	(391) 235-06-30	35
ТРУБЫ ПОЛИЭТИЛЕНОВЫЕ В АССОРТИМЕНТЕ	(391) 28-77-444	36
ТРУБЫ ПОЛИЭТИЛЕНОВЫЕ, ДЕТАЛИ ТРУБОПРОВОДОВ К НИМ	(391) 223-93-03	53
ТРУБЫ СТАЛЬНЫЕ И ДЕТАЛИ ТРУБОПРОВОДОВ	(391) 223-93-03	53
ФИТИНГИ ЧЕРНЫЕ ОЦИНКОВАННЫЕ	(391) 2-330-300	41
ФЛАНЦЫ ПЛОСКИЕ И ВОРОТНИКОВЫЕ ДУ 15- 1200	(391) 237-37-37	14
ФЛАНЦЫ РУ 10, 16, 25; ДУ 20	(391) 237-37-37	14
ФЛАНЦЫ СТАЛЬНЫЕ ОТ 15-1200	(391) 2-330-300	41
ЭЛЕВАТОРЫ	(391) 2-330-300	41
ЭЛЕКТРОПРИВОД	(391) 2-330-300	41

САНТЕХНИКА

ВАННЫ (ЧУГУННЫЕ, СТАЛЬНЫЕ)	(391) 236-60-35	7
ВОДОПРОВОД ПОЛИПРОПИЛЕНОВЫЙ	(391) 236-60-35	7
САНФАЯНС, СМЕСИТЕЛИ (ИМПОРТНЫЙ И ОТЕЧЕСТВЕННЫЙ)	(391) 236-60-35	7
СИФОНЫ ДЛЯ МОЕК, УМЫВАЛЬНИКОВ	(391) 236-60-35	7

**ТРУБЫ
ПОЛИЭТИЛЕНОВЫЕ**

ОТ ПРОИЗВОДИТЕЛЯ, В НАЛИЧИИ

28-77-444, 8-902-964-0104

КАНАЛИЗАЦИЯ, ФАСОННЫЕ ЧАСТИ

КАНАЛИЗАЦИЯ (ЧУГУННАЯ, ПОЛИПРОПИЛЕНОВАЯ)	(391) 236-60-35	7
КАНАЛИЗАЦИЯ ЧУГУННАЯ, ПОЛИПРОПИЛЕНОВАЯ	(391) 2-330-300	41
ЛЮКИ КАНАЛИЗАЦИОННЫЕ	(391) 2-330-300	41
МЕТАЛЛОПЛАСТ. ТРУБЫ. ФИТИНГИ (БЕЛГИЯ)	(391) 236-60-35	7
ПОЛИПРОПИЛЕНОВЫЕ ТРУБЫ, ФИТИНГИ	(391) 2-555-777	13
ТРУБА ПОЛИЭТИЛЕН. ДУ- 110X10 - 220 РУБ.М.П.	(391) 236-60-35	7
ТРУБА ПОЛИЭТИЛЕН. ДУ-500X36,8 -2200 РУБ.М.П.	(391) 236-60-35	7
ТРУБА ПОЛИЭТИЛЕН. ДУ-50X4,6 -60 РУБ.М.П.	(391) 236-60-35	7
ТРУБЫ ПОЛИМЕРНЫЕ, НАПОРНЫЕ, КАНАЛИЗАЦИОННЫЕ	(391) 2-330-300	41
ТРУБЫ ЧУГУННЫЕ	(391) 2-330-300	41
ФАСОННЫЕ ЧАСТИ КАНАЛИЗАЦИОННЫЕ ЧУГУННЫЕ	(391) 2-330-300	41

ПРИБОРЫ ИЗМЕРЕНИЯ (ТЕПЛОВОДОСЧЕТЧИКИ, МАНОМЕТРЫ, ТЕРМОМЕТРЫ)

ВОДО-, ТЕПЛОСЧЕТЧИКИ	(391) 235-06-30	35
МАНОМЕТРЫ, ТЕРМОМЕТРЫ, ВОДОСЧЕТЧИКИ	(391) 236-60-35	7
ТЕПЛОСЧЕТЧИКИ ТЭМ-0,5 М, ВОДОСЧЕТЧИКИ	(391) 235-06-30	35

УПЛОТНИТЕЛЬНЫЕ МАТЕРИАЛЫ (ЛЕН, КАБОЛКА, ПАРНИТ, НАБИВКА И Т.Д.)

КАБОЛКА	(391) 2-330-300	41
ЛЕН САНТЕХНИЧЕСКИЙ	(391) 2-330-300	41
ЛЕН САНТЕХНИЧЕСКИЙ 500Г, 40 Р/ПАКЕТ	(391) 282-88-74	19
ЛЕН САНТЕХНИЧЕСКИЙ НОМЕР 10, 54 Р/КГ	(391) 282-88-74	19
ЛЕН САНТЕХНИЧЕСКИЙ НОМЕР 9, 50 Р/КГ	(391) 282-88-74	19
НАБИВКА САЛЬНИКОВАЯ	(391) 2-330-300	41
ПАКЛЯ	(391) 282-88-74	19
ПАРНИТ	(391) 2-330-300	41

НАСОСНОЕ ОБОРУДОВАНИЕ

SOLOSHТ	(391) 2700-000	6
АРСЕНАЛ-ИНСТРУМЕНТАЛЬНАЯ КОМПАНИЯ (391) 25-25-714	(391) 2-181-100	30
ВОДОСВЕДЕНИЕ	(391) 274-54-33	5
ВОДОСНАБЖЕНИЕ	(391) 274-54-33	5
ДРЕНАЖНЫЕ НАСОСЫ В АССОРТИМЕНТЕ	(391) 2-911-282	32
КУМ-ТИГЕЙ ИНСТРУМЕНТ (391) 2-181-150	(391) 2-181-100	30
НАСОСНОЕ ОБОРУДОВАНИЕ. ПОСТАВЛЯЕМ ЗИП	(391) 223-93-03	53
НАСОСЫ	(391) 204-03-23	48
НАСОСЫ - ЛЮБЫЕ, МОТОПОМПЫ БЕНЗИНОВЫЕ	(391) 2-900-930	25
НАСОСЫ LOWARA и VOGEL PUMPEN	(391) 274-54-33	5
НАСОСЫ WIL, АКВАРОБОТ	(391) 247-77-77	26
НАСОСЫ ФИРМЫ «GRUNDFOS»	(391) 235-06-30	35
НАСОСЫ, ЭЛЕКТРОДВИГАТЕЛИ, ВЕНТИЛЯТОРЫ	(391) 2-330-300	41
ПРОИЗВОДСТВО СТАНЦИЙ ВОДОСНАБЖЕНИЯ " ОКЕАН "	(391) 274-54-33	5



КОМПЛЕКСНЫЕ ПОСТАВКИ ТРУБОПРОВОДНОЙ АРМАТУРЫ

- задвижки;
- отводы, переходы, тройники, фланцы;
- клапаны обратные;
- радиаторы алюминиевые, чугунные;
- краны шаровые;
- вентили **и многое другое.**

Беречь свое - это **НОРМА**



Новая "НОРМА"
работает в любых российских условиях
Оптовикам скидки!



г. Красноярск, ул. Матросова, 30л, стр. 3
телефоны: (391) 235-06-30, 235-07-54
www.mnt24.ru, e-mail: teplocom@mail.ru

МОТОПОМПЫ
Быстрый заказ: kum-tigey.ru

КУМ-ТИГЕЙ
ИНСТРУМЕНТ



Представительство
в Красноярске:
тел. (391) 291-41-44
факс (391) 264-08-43
www.vsk24.ru

**МИРОВОЙ ЛИДЕР В ПРОИЗВОДСТВЕ
НАСОСНОГО ОБОРУДОВАНИЯ**

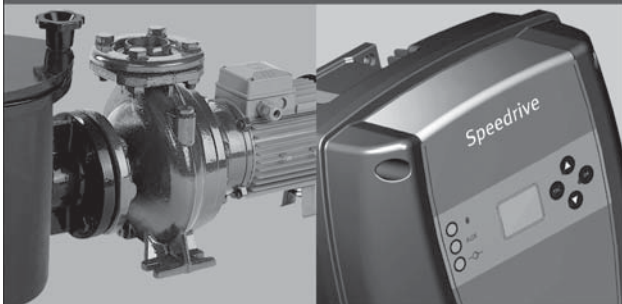

ВОДОСНАБЖЕНИЕ
ОТОПЛЕНИЕ
ВОДООТВЕДЕНИЕ
УСТАНОВКИ ПОВЫШЕНИЯ ДАВЛЕНИЯ
ЭЛЕКТРОННЫЕ БЛОКИ И АКСЕССУАРЫ



Pumpen Intelligenz.



НАСОСЫ И НАСОСНЫЕ СТАНЦИИ

ДЛЯ СИСТЕМ ОТОПЛЕНИЯ
И ВОДОСНАБЖЕНИЯ

Домашние КОТЕЛЬНЫЕ

☎: (391) 24-77-777, 24-77-888, 295-95-60
г. Красноярск, ул. Калинина 53А, www.zota.ru

**Реклама
Онлайн**

агентство полного цикла

(812) 401-64-64

(495) 737-54-64

(383) 227-64-64

www.reklama-online.ru

Все виды рекламы. Все регионы РФ и СНГ.



Пресса



Радио



ТВ



Транспорт



Метро



ВТЛ/Промо



Интернет



Наружка

ООО «Группа Компаний «Реклама Онлайн» | Новосибирск, ул. Невзорова-Давыдова, 104, ОГРН 1105476018361



**Группа компаний
ЕОНЕССИ**

**ПРОИЗВОДСТВО, ИЗГОТОВЛЕНИЕ
ОБОРУДОВАНИЯ ЛИФТОВ**

МОНТАЖ, ПУСКО-НАЛАДОЧНЫЕ РАБОТЫ

**ТЕХНИЧЕСКОЕ ОБСЛУЖИВАНИЕ
ЛИФТОВ, ЭСКАЛАТОРОВ**

660074, г. Красноярск, ул. Пирогова, 34
(391) 202-33-78, 202-33-79, info@eonessi.ru, www.eonessi.ru

ВЕНТИЛЯЦИЯ, КОНДИЦИОНИРОВАНИЕ

КОНДИЦИОНЕРЫ.....(391) 221-33-80..... 56

ДИЗЕЛЬНЫЕ, БЕНЗИНОВЫЕ ЭЛЕКТРОСТАНЦИИ

АРСЕНАЛ-ИНСТРУМЕНТАЛЬНАЯ КОМПАНИЯ (391) 25-25-714.....	(391) 2-181-100.....	30
БЛОК КОНТЕЙНЕРЫ "СЕВЕР".....	(391) 268-72-73.....	29
ГЕНЕРАТОРЫ БЕНЗИНОВЫЕ И ДИЗЕЛЬНЫЕ В АССОРТИМЕНТЕ.....	(391) 2-181-100.....	30
ДГУ PR-VO HIMOINSA 7,5- 2000 КВТ.....	(391) 2-911-282.....	32
ДГУ PR-VO HЗГУ, ОТ 10 И БОЛЕЕ 100 КВТ.....	(391) 2-911-282.....	32
ДГУ PR-VO ПСМ, ОТ 8 ДО 4080 КВТ.....	(391) 2-911-282.....	32
ДИЗЕЛЬНЫЕ ЭЛЕКТРОСТАНЦИИ.....	(391) 268-72-73.....	29
ДЭС- ПРОИЗВОДСТВО HЗГУ.....	(391) 268-72-73.....	29
КОНТЕЙНЕРНЫЕ ЭЛЕКТРОСТАНЦИИ.....	(391) 268-72-73.....	29
КУМ-ТИГЕЙ ИНСТРУМЕНТ (391) 2-181-100.....	(391) 2-181-100.....	30
МОТОПОМПЫ ROBIN SUBARU.....	(391) 268-72-73.....	29
ОДНОФАЗНЫЕ ДГУ PR-VO ПСМ.....	(391) 2-911-282.....	32
ПСМ- ПРОИЗВОДСТВО ДГУ.....	(391) 268-72-73.....	29
СВАРОЧНЫЕ БЕНЗИНОВЫЕ ЭЛЕКТРОСТАНЦИИ.....	(391) 268-72-73.....	29
СТАБИЛИЗАТОРЫ НАПРЯЖЕНИЯ.....	(391) 268-72-73.....	29
ТРЕХФАЗНЫЕ ДГУ PR-VO ПСМ.....	(391) 2-911-282.....	32
ЭЛЕКТРОСТАНЦИИ AKSA 2,4- 2000 КВТ.....	(391) 2-911-282.....	32
ЭЛЕКТРОСТАНЦИИ GEKO, EISEMANN, HЗГУ.....	(391) 268-72-73.....	29
ЭЛЕКТРОСТАНЦИИ KUBOTA, ELEMEX, ROBIN SUBARU.....	(391) 268-72-73.....	29



общество с ограниченной ответственностью
**ПРОИЗВОДСТВЕННОЕ ОБЪЕДИНЕНИЕ
«КрасноярскПромЭнерго»**

КРАСПРОМЭНЕРГО

**ЗАПАСНЫЕ ЧАСТИ
ДЛЯ ЖЕЛЕЗНОДОРОЖНОГО
ТРАНСПОРТА**

(к тепловозам, электровозам, грузовым и пассажирским вагонам)

**МАТЕРИАЛЫ
ВЕРХНЕГО СТРОЕНИЯ ПУТИ**

(накладки, подкладки, стрелочные переводы, шпалы пропитанные, рельсы и др.)

ДИЗЕЛЬНЫЕ ЭЛЕКТРОСТАНЦИИ

на базе дизельных двигателей Perkins, Cammins, Volvo Penta мощностью от 50 до 2000 кВА

Индивидуальный подход к каждому клиенту, гибкая ценовая политика и система скидок.

Отгрузка продукции осуществляется во все регионы и населенные пункты РФ. Доставка автомобильным транспортом по г. Красноярску.

г. Красноярск, ул. Пограничников, 12Г
Тел./факс: (391) 274-66-02 E-mail: 2746602@mail.ru

ЭЛЕКТРОСТАНЦИИ ДИЗЕЛЬНЫЕ, БЕНЗИНОВЫЕ ОТ ВЕДУЩИХ ПРОИЗВОДИТЕЛЕЙ



ВЫБОР КАЧЕСТВО ГАРАНТИЯ

Оптовые продажи:



ул. Башиловская, 18/69,
тел. 25-25-714
ARSENALPROF.RU

Розничные продажи:



ул. Калинина, 106,
тел. 2-181-170
ул. Мечникова, 46а,
тел. 2-181-100
ул. Вокзальная, 19,
тел. 2-181-150
пр. Кр. рабочий, 37,
тел. 2-181-130
КУМ-ТИГЕЙ.РФ

ЭЛЕКТРОСТАНЦИИ



Германия:
GEKO, EISEMANN, RID
Россия:
АД, HЗГУ, ПСМ, ENERGO
Япония:
Kubota, Robin-Subaru, Sawafuji

**ЗАПЧАСТИ, РАСХОДНИКИ,
РЕМОНТ, СЕРВИС, ШЕФМОНТАЖ**

г. Красноярск, ул. Башиловская, 5, офис 102
+7 (391) 268-72-73, 205-01-40, 293-71-63, 296-65-46
kck2004@yandex.ru, www.geko-kck.ru

ИНСТРУМЕНТ

**СЛЕСАРНО-МОНТАЖНЫЙ,
МЕТАЛЛОРЕЖУЩИЙ, АБРАЗИВНЫЙ,
БЕНЗИНОВЫЙ, ЭЛЕКТРИЧЕСКИЙ**

напрямую от заводов-изготовителей





Инструмент Сервис

г. Красноярск, ул. 60 лет Октября, 109, офис 330
телефоны (391) 236-41-78, 217-87-89, 288-81-27
e-mail: oois@list.ru

КОМПРЕССОРНОЕ ОБОРУДОВАНИЕ ОТ ВЕДУЩИХ ПРОИЗВОДИТЕЛЕЙ



Партнер для профессионалов

200 новых моделей в мире,
50 новых моделей в России



ВЫБОР КАЧЕСТВО ГАРАНТИЯ

Оптовые продажи:



ул. Башиловская, 18/69,
тел. 25-25-714

ARSENALPROF.RU

Розничные продажи:



ул. Калинина, 106,
тел. 2-181-170
ул. Мечникова, 46а,
тел. 2-181-100
ул. Вокзальная, 19,
тел. 2-181-150
пр. Кр. рабочий, 37,
тел. 2-181-130

КУМ-ТИГЕЙ.РФ

СТАНКИ ДЛЯ ДЕРЕВО-, МЕТАЛЛООБРАБОТКИ
быстрый заказ: кум-тигей.рф



ЭЛЕКТРОСТАНЦИИ НЗГУ, ПСМ, ENERGO	(391) 268-72-73	29
ЭЛЕКТРОСТАНЦИИ- ГЕРМАНИЯ, РОССИЯ, ФРАНЦИЯ, ЯПОНИЯ	(391) 268-72-73	29

КОМПРЕССОРНОЕ ОБОРУДОВАНИЕ

АРСЕНАЛ-ИНСТРУМЕНТАЛЬНАЯ КОМПАНИЯ (391) 25-25-714	(391) 2-181-100	30
КИТАЙСКИЕ КОМПРЕССОРЫ	(391) 285-56-29	4
КОМПРЕССОРЫ АВТОНОМНЫЕ	(391) 2-911-282	32
КОМПРЕССОРЫ ПЕРЕДВИЖНЫЕ, СТАЦИОНАРНЫЕ	(391) 2-900-930	25
КОМПРЕССОРЫ ПОРШНЕВЫЕ, ВИНТОВЫЕ	(391) 2-900-930	25
КОМПРЕССОРЫ ЭЛЕКТРИЧЕСКИЕ ВИНТОВЫЕ	(391) 2-911-282	32
КОМПРЕССОРЫ ЭЛЕКТРИЧЕСКИЕ ПОРШНЕВЫЕ	(391) 2-911-282	32
КУМ-ТИГЕЙ ИНСТРУМЕНТ (391) 20-40-170	(391) 2-181-100	30

ДЕРЕВООБРАБАТЫВАЮЩЕЕ ОБОРУДОВАНИЕ

АРСЕНАЛ-ИНСТРУМЕНТАЛЬНАЯ КОМПАНИЯ (391) 25-25-714	(391) 2-181-100	30
КУМ-ТИГЕЙ ИНСТРУМЕНТ (391) 2-181-140	(391) 2-181-100	30

СТРОИТЕЛЬНОЕ ОБОРУДОВАНИЕ

АГРЕГАТЫ ОКРАСОЧНЫЕ, КРАСОПУЛТЫ	(391) 2-900-930	25
БЕТОНОСМЕСИТЕЛИ В АССОРТИМЕНТЕ	(391) 2-911-282	32
БЕТОНОСМЕСИТЕЛИ ОТ 132Л, РАСТВОРОСМЕСИТЕЛИ	(391) 2-900-930	25
ВИБРООБОРУДОВАНИЕ В АССОРТИМЕНТЕ	(391) 2-911-282	32
ВИБРОПЛИТЫ В АССОРТИМЕНТЕ	(391) 2-911-282	32
ВИБРОТРАМБОВКИ В АССОРТИМЕНТЕ	(391) 2-911-282	32

СКЛАД ЗАПЧАСТЕЙ • ПУСК • РЕМОНТ • ОБСЛУЖИВАНИЕ

КОМПРЕССОРЫ

ПОРШНЕВЫЕ
ВИНТОВЫЕ
ДИЗЕЛЬНЫЕ



Красноярск, 660093, ул. Вавилова, 1Г
т.: (391) 290-09-30 (многоканальный)



promos@inbox.ru

www.promoskr.ru

СТАНКИ ОТ ВЕДУЩИХ ПРОИЗВОДИТЕЛЕЙ



ДЕРЕВООБРАБАТЫВАЮЩИЕ
МЕТАЛЛОБРАБАТЫВАЮЩИЕ

КАМНЕРЕЗНЫЕ

ВЫБОР КАЧЕСТВО ГАРАНТИЯ

Оптовые продажи:

Официальный дилер JET

**ДЖЕТ ЦЕНТР
КРАСНОЯРСК**

Денис Непомнящий
ул. Калинина, 106
тел. +7-967-611-05-68
КУМ-ТИГЕЙ.РФ

Розничные продажи:



КУМ-ТИГЕЙ.РФ

ул. Калинина, 106,
тел. 2-181-170
ул. Мечникова, 46а,
тел. 2-181-100
ул. Вокзальная, 19,
тел. 2-181-150
пр. Кр. рабочий, 37,
тел. 2-181-130

ВЫШКА- ТУРА ПСРВ	(391) 2-911-282	32
КОНВЕЕРНОЕ ОБОРУДОВАНИЕ	(391) 2-911-282	32
ЛЕГКОЕ УПЛОТНЯЮЩЕЕ ОБОРУДОВАНИЕ- АТЛАС КОПКО	(391) 2-911-282	32
ЛЕСА РАМНЫЕ ЛРСР 2000	(391) 2-911-282	32
МЕТАЛЛОФОРМЫ ФБС И КОЛЕЦ	(391) 2-911-282	32
НАВЕСНОЕ ГИДРАВЛИЧЕСКОЕ ОБОРУДОВАНИЕ- АТЛАС КОПКО	(391) 2-911-282	32
ОБОРУДОВАНИЕ ДЛЯ БЕТОНИРОВАНИЯ АТЛАС КОПКО	(391) 2-911-282	32
ПОВЕРХНОСТНЫЕ НАСОСЫ В АССОРТИМЕНТЕ	(391) 2-911-282	32
ПОМОСТЫ, ЛЕСА, СТРЕМЯНКИ, ЛЮЛЬКИ	(391) 2-900-930	25
РАСТВОРОСМЕСИТЕЛИ В АССОРТИМЕНТЕ	(391) 2-911-282	32
РЕЗЧИКИ ШИВОВ	(391) 2-911-282	32

ПОЖАРНОЕ И АВАРИЙНО СПАСАТЕЛЬНОЕ ОБОРУДОВАНИЕ

ГИДРАНТЫ ПОЖАРНЫЕ	(391) 2-330-300	41
ПРОТИВОПОЖАРНОЕ ОБОРУДОВАНИЕ	(391) 2-330-300	41

АВТОСЕРВИСНОЕ ОБОРУДОВАНИЕ

ВУЛКАНИЗАТОРЫ, РАСХОДНИКИ	(391) 2-900-930	25
ГАЗОАНАЛИЗАТОРЫ, ДЫМОМЕРЫ, АРЕОМЕТРЫ	(391) 2-900-930	25
ИНСТРУМЕНТ «КАМАСА-TOOLS», «DRAPER»	(391) 2-900-930	25
ПОДЪЕМНИКИ АВТОМОБИЛЬНЫЕ	(391) 2-900-930	25
РАСТЯЖКИ, МУЛЬТИТЕСТОРЫ, ДОМКРАТЫ	(391) 2-900-930	25
СТЕНДЫ АВТОМОБИЛЬНОЙ ДИАГНОСТИКИ	(391) 2-900-930	25
ШИНОМОНТАЖНОЕ, БАЛАНСИРОВ. ОБОРУДОВАНИЕ	(391) 2-900-930	25

СКЛАД ЗАПЧАСТЕЙ • ПУСК • РЕМОНТ • ОБСЛУЖИВАНИЕ

СТРОИТЕЛЬНОЕ ОБОРУДОВАНИЕ

ВИБРООБОРУДОВАНИЕ
БЕТОНОСМЕСИТЕЛИ
МАШИНЫ
ДЛЯ ОТДЕЛОЧНЫХ РАБОТ



Красноярск, 660093, ул. Вавилова, 1Г
т.: (391) 290-09-30 (многоканальный)









promos@inbox.ru

www.promoskr.ru

ИНСТРУМЕНТ





ОПТОМ

WWW.2BRIGADIRA.RU

СТОЛЯРНЫЙ • СЛЕСАРНЫЙ • ИЗМЕРИТЕЛЬНЫЙ • АБРАЗИВНЫЙ • ШЛИФОВАЛЬНЫЙ • МАЛЯРНЫЙ



ДВА БРИГАДИРА®

г. Красноярск, ул. Вавилова, 1 «Г», тел.: **(391) 236-66-77 • 252-14-09**
E-mail: mail@2brigadira.ru т/ф.: **(391) 236-65-77 • 236-19-76**

Подлежит обязательной сертификации

СКЛАД ЗАПЧАСТЕЙ • ПУСК • РЕМОНТ • ОБСЛУЖИВАНИЕ

ОКРАСОЧНОЕ ОБОРУДОВАНИЕ



GRACO

Красноярск, 660093, ул. Вавилова, 1Г
т.: (391) 290-09-30 (многоканальный)

 **ПРОМОС**

promos@inbox.ru www.promoskr.ru

подлежит обязательной сертификации
от официального дилера в Красноярске

600 м² торговой площади

ВОДОЛЕЙ

ИНСТРУМЕНТ

бензо, электро, слесарный, металлорежущий, столярный, абразив, расходные

















www.Водолей.рф
г. Красноярск, ул. Глинки, 37г,
т. (391) 270-00-00

ЭЛЕКТРОИНСТРУМЕНТ

ОТ ВЕДУЩИХ ПРОИЗВОДИТЕЛЕЙ













ВЫБОР КАЧЕСТВО ГАРАНТИЯ

Оптовые продажи:

Арсенал
инструментальная компания

ул. Башиловская, 18/69,
тел. 25-25-714
ARSENALPROF.RU

Розничные продажи:

СКУМ-ТИГЕЙ
ИНСТРУМЕНТ

ул. Калинина, 106,
тел. 2-181-170
ул. Мечникова, 46а,
тел. 2-181-100
ул. Вокзальная, 19,
тел. 2-181-150
пр. Кр. рабочий, 37,
тел. 2-181-130
КУМ-ТИГЕЙ.РФ

**Реклама
Онлайн**
агентство полного цикла

(812) 401-64-64
(495) 737-54-64
(383) 227-64-64
www.reklama-online.ru

Все виды рекламы. Все регионы РФ и СНГ.

Пресса

Радио

ТВ

Транспорт

Метро

ВТЛ/Промо

Интернет

Наружка

ООО «Группа Компаний «Реклама Онлайн»» - Новосибирск, ул. Немировича-Данненко, 104, ОГРН 1105476018361

ИНСТРУМЕНТ

"ДВА БРИГАДИРА" ИНСТРУМЕНТ ОПТОМ	(391) 236-66-77.....	12
АРСЕНАЛ-ИНСТРУМЕНТАЛЬНАЯ КОМПАНИЯ (391) 25-25-714	(391) 2-181-100.....	30
БУРЫ, СВЕРЛА	(391) 236-66-77.....	12
ИЗМЕРИТЕЛЬНЫЙ ИНСТРУМЕНТ FIT	(391) 236-66-77.....	12
ИНСТРУМЕНТ HITACHI В АССОРТИМЕНТЕ	(391) 2-911-282.....	32
ИНСТРУМЕНТ HUSQVARNA В АССОРТИМЕНТЕ	(391) 2-911-282.....	32
ИНСТРУМЕНТ STIHL В АССОРТИМЕНТЕ	(391) 2-911-282.....	32
ИНСТРУМЕНТ ИНТЕРКОЛ В АССОРТИМЕНТЕ	(391) 2-911-282.....	32
ИНСТРУМЕНТ КРАТОН В АССОРТИМЕНТЕ	(391) 2-911-282.....	32
ИНСТРУМЕНТ ОПТОМ	(391) 236-66-77.....	12
КИСТОЧНО-ЩЕТОЧНАЯ ПРОДУКЦИЯ "АКОР"	(391) 236-66-77.....	12
КЛЮЧИ, ГОЛОВКИ, ОТВЕРТКИ	(391) 2-900-930.....	25
КРУГИ ОТРЕЗНЫЕ, ЗАЧИСТНЫЕ, ШЛИФОВАЛЬНЫЕ ЛУГА	(391) 236-66-77.....	12
КУМ-ТИГЕЙ ИНСТРУМЕНТ (391) 2-181-100	(391) 2-181-100.....	30
ПНЕВМО-ИНСТРУМЕНТ	(391) 2-900-930.....	25
РЕЖУЩИЙ ИНСТРУМЕНТ FIT	(391) 236-66-77.....	12
РУЧНОЙ СТРОИТЕЛЬНЫЙ ИНСТРУМЕНТ- АТЛАС КОПКО	(391) 2-911-282.....	32
СЛЕСАРНЫЙ ИНСТРУМЕНТ FIT	(391) 236-66-77.....	12
СТОЛЯРНЫЙ ИНСТРУМЕНТ FIT	(391) 236-66-77.....	12
ЭЛЕКТРО И СЛЕСАРНЫЙ ИНСТРУМЕНТ	(391) 235-94-10.....	51
ЭЛЕКТРО-ИНСТРУМЕНТ	(391) 2-900-930.....	25
ЭЛЕКТРОИНСТРУМЕНТ FIT	(391) 236-66-77.....	12

14-я КАЗАХСТАНСКАЯ МЕЖДУНАРОДНАЯ ВЫСТАВКА
ЭНЕРГЕТИКА, ЭЛЕКТРОТЕХНИКА И ЭНЕРГЕТИЧЕСКОЕ МАШИНОСТРОЕНИЕ
ФОРУМ ЭНЕРГЕТИКОВ

27–29 октября 2015

Казахстан, Алматы,
 КЦДС "Атакент"

www.powerexpo.kz

ОРГАНИЗАТОРЫ:



Тел.: +7 (727) 2583434; E-mail: power@itesca.kz

ОФИЦИАЛЬНАЯ ПОДДЕРЖКА:



ЭЛЕКТРОИНСТРУМЕНТ
 быстрый заказ: kum-tigey.ru



СПЕЦИАЛИЗИРОВАННАЯ ВЫСТАВКА

**ЭЛЕКТРОТЕХНИКА
 ЭНЕРГЕТИКА. ТЕПЛОЭНЕРГЕТИКА
 ЭНЕРГО- И РЕСУРСОБЕРЕЖЕНИЕ
 АВТОМАТИЗАЦИЯ. ПРИБОРОСТРОЕНИЕ
 СВЕТОТЕХНИКА**



В программе:

- VI Сибирский энергетический форум
- круглые столы, семинары, презентации от ведущих предприятий России

ИТОГИ ВЫСТАВКИ – 2014:

- 5064 посетителя, из них 2789 – специалисты отрасли
- 96 компаний-участниц из разных городов и регионов России

**24–27
 НОЯБРЯ
 2015
 КРАСНОЯРСК**



Организатор:
 ВК «Красноярская ярмарка»

Официальная поддержка:



МВДЦ «Сибирь»
 ул. Авиаторов, 19
 Тел.: (391) 22-88-612
 22-88-401, 22-88-603
oksana_m@krasfair.ru
www.krasfair.ru

0+

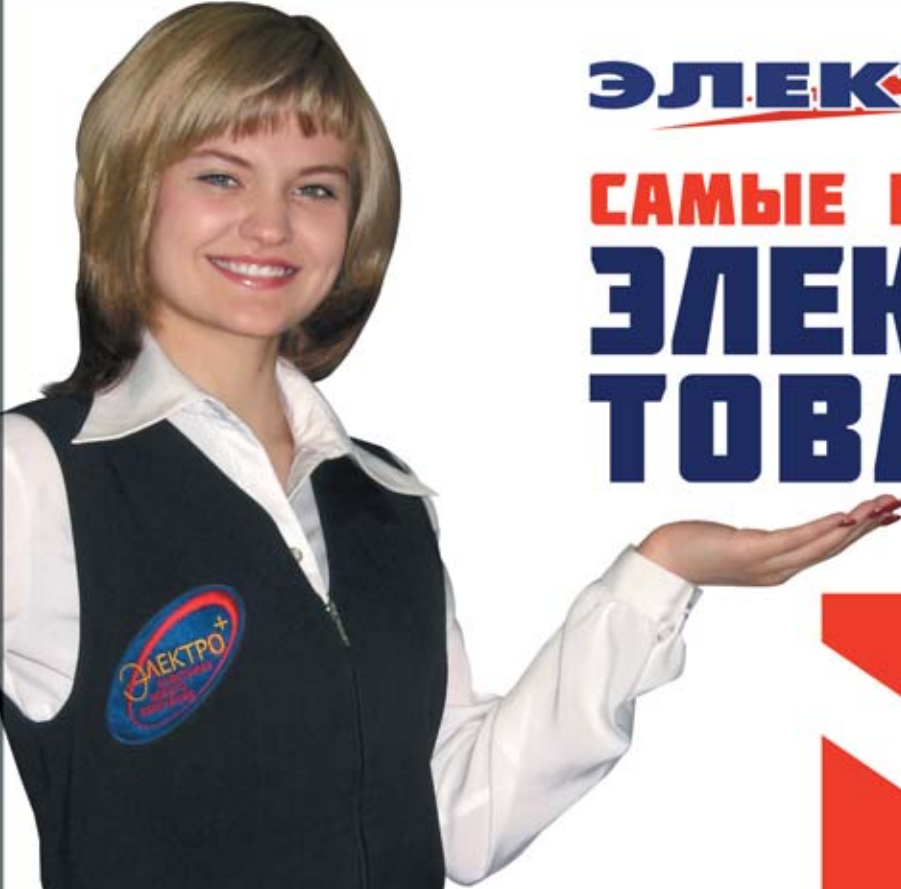

ЭЛЕКТРО+

**САМЫЕ НУЖНЫЕ
ЭЛЕКТРО
ТОВАРЫ**



www.el24.ru

ул. Калинина, 43в, тел. (391) 221-17-97, 291-12-03

ул. Свердловская, 53, тел. (391) 233-91-62



**ПЕРВАЯ
ПРОМЫШЛЕННАЯ
КОМПАНИЯ**

г. Красноярск,
ул. Башиловская, 1а/2, офис 319
(391) 27-27-528, 267-9-267

ЭЛЕКТРОТЕХНИЧЕСКАЯ ПРОДУКЦИЯ

КОМПЛЕКСНОЕ СНАБЖЕНИЕ
ПО ЦЕНАМ ПРОИЗВОДИТЕЛЕЙ

- Кабель-провод
- Низковольтное оборудование
- Высоковольтное оборудование
- Светотехническая продукция
- Электроустановочные изделия
- Кабеленесущие системы
- Электродвигатели
- Изоляторы и сцепная арматура
- Опоры ЛЭП
- Трансформаторы

ИЗГОТОВЛЕНИЕ КОМПЛЕКТНЫХ
ТРАНСФОРМАТОРНЫХ ПОДСТАНЦИЙ (КТП)
СБОРКА ЭЛЕКТРОЩИТОВОГО
ОБОРУДОВАНИЯ (АВР, ВРУ, ПР, ЩРО, РУСМ)
СТРОИТЕЛЬСТВО ЛЭП

НАШИ ПРИНЦИПЫ:
качество, оперативность,
индивидуальный подход



СТАБИЛИЗАТОРЫ НАПРЯЖЕНИЯ

быстрый заказ: kum-tigey.ru

СКУМ-ТИГЕЙ
ИНСТРУМЕНТ

ВЫСОВОЛЬТНОЕ И НИЗОВОЛЬТНОЕ ОБОРУДОВАНИЕ

ВЫСОВОЛЬТНОЕ ОБОРУДОВАНИЕ.....	(391) 27-27-158	37
МАГНИТНЫЕ ПУСКАТЕЛИ, КОНТАКТОРЫ.....	(391) 272-08-55	24
СЧЕТЧИКИ ЭЛЕКТРОЭНЕРГИИ 1 И 3-Х ФАЗНЫЕ 1 КЛ.ТОЧНОСТИ.....	(391) 272-08-55	24
ТРАНСФОРМАТОРЫ СИЛОВЫЕ 6 - 10/0,4 КВ.....	(391) 272-08-55	24

ТРАНСФОРМАТОРЫ, ТРАНСФОРМАТОРНЫЕ ПОДСТАНЦИИ

ПОСТАВКА ОБОРУДОВАНИЯ ИЗ НАЛИЧИЯ И ПОД ЗАКАЗ.....	(391) 286-26-26	43
РЕАЛИЗУЕМ СИЛОВЫЕ ТРАНСФОРМАТОРЫ ТМ ТМГ.....	(391) 286-26-26	43
ТРАНСФОРМАТОРЫ.....	(391) 27-27-158	37

СВЕТОТЕХНИЧЕСКАЯ ПРОДУКЦИЯ

ЗНАКИ БЕЗОПАСНОСТИ САМОКЛЕЮЩИЕСЯ - ЛУЧШАЯ ЦЕНА.....	(391) 25-25-335	20
ЛАМПЫ ГАЛОГЕННЫЕ РОССИЯ, РНЦРС, Р1А - ЛУЧШАЯ ЦЕНА.....	(391) 25-25-335	20
ЛАМПЫ ДНАТ, ДРЛ: 100, 125, 150, 250, 400 ВТ - ЛУЧШАЯ ЦЕНА.....	(391) 25-25-335	20
ЛАМПЫ ЗЕРКАЛЬНЫЕ РОССИЯ, РНЦРС: R39, R50, R63, R80.....	(391) 25-25-335	20
ЛАМПЫ ЛЮМИНЕСЦ. РОССИЯ, РНЦРС, Р1А, КОСМОС.....	(391) 25-25-335	20
ЛАМПЫ ЛЮМИНЕСЦ., ЭНЕРГОСБЕРЕГАЮЩИЕ (6 ЛЕТ) E27 РНЦРС.....	(391) 25-25-335	20
ЛАМПЫ НАКАЛИВАНИЯ РОССИЯ, РНЦРС, Р1А.....	(391) 25-25-335	20
ЛАМПЫ НАКАЛИВАНИЯ. ДЕКОРАТИВНЫЕ, МЕСТН. ОСВЕЩЕНИЯ (МО).....	(391) 25-25-335	20
ПРОЖЕКТОРЫ ГАЛОГЕННЫЕ, ПЕРЕНОСНЫЕ, С ДАТЧИКОМ ДВИЖЕНИЯ.....	(391) 25-25-335	20
ПРОЖЕКТОРЫ СВЕТОДИОДНЫЕ VARTON.....	(391) 215-26-98	1
СВЕТ-КИ САДОВО-ПАРКОВЫЕ, "ПУШКИНСКИЕ".....	(391) 25-25-335	20
СВЕТИЛЬНИК ПОД ЛАМПУ ДРЛ, РСР, РО, РСУ, РТУ.....	(391) 25-25-335	20
СВЕТИЛЬНИКИ ЛПО, НБП, НСП, РКУ.....	(391) 291-12-03	67
СВЕТИЛЬНИКИ VARTON ДЛЯ ЖХ.....	(391) 215-26-98	1
СВЕТИЛЬНИКИ ГЕРМЕТИЧНЫЕ "ЖЕЛУДЬ", "РЫБИЙ ГЛАЗ", "ЛОДОЧКА".....	(391) 25-25-335	20
СВЕТИЛЬНИКИ ДЛЯ ПОДВ. ПОТОЛКОВ, РАСТР., ЗЕРК.....	(391) 25-25-335	20
СВЕТИЛЬНИКИ НПО, НПС, НСО, НБС, НПО МАЛОУТКА.....	(391) 25-25-335	20
СВЕТИЛЬНИКИ ПЫЛЕВЛАГОЗАЩИЩЕННЫЕ ДЛЯ САУН, БАНЬ (IP 65).....	(391) 25-25-335	20
СВЕТИЛЬНИКИ РАСТРВЫЕ 2X18, 2X36, 4X18 (НАКЛАДНЫЕ).....	(391) 25-25-335	20
СВЕТИЛЬНИКИ РАСТРВЫЕ ТЕСИНОЦХ.....	(391) 291-12-03	67
СВЕТИЛЬНИКИ ТОЧЕЧНЫЕ СОМТЕСН - ЛУЧШАЯ ЦЕНА.....	(391) 25-25-335	20
СВЕТИЛЬНИКИ УЛИЧНЫЕ ЖХ, РКУ - ЛУЧШАЯ ЦЕНА.....	(391) 25-25-335	20
СВЕТОДИОДНЫЕ ЛАМПЫ VARTON.....	(391) 215-26-98	1
СВЕТОДИОДНЫЕ СВЕТИЛЬНИКИ VARTON.....	(391) 215-26-98	1
СЕТЬВЫЕ ФИЛЬТРЫ, УДЛИНИТЕЛИ, ТРОЙНИКИ - ЛУЧШАЯ ЦЕНА.....	(391) 25-25-335	20
ТОРГОВОЕ ОСВЕЩЕНИЕ VARTON.....	(391) 215-26-98	1
УЛИЧНЫЕ ПРОЖЕКТОРЫ VARTON.....	(391) 215-26-98	1
ФОНАРИКИ АКУМУЛЯТОРНЫЕ, АВАРИЙНЫЕ, ГЕРМЕТИЧНЫЕ.....	(391) 25-25-335	20

ЭЛЕКТРОУСТАНОВОЧНЫЕ, ЭЛЕКТРОМОНТАЖНЫЕ ИЗДЕЛИЯ, РАБОТЫ

АВТОМАТИЧЕСКИЕ ВЫКЛЮЧАТЕЛИ SIEMENS, ЭКФ, ИЭК, ЩИТ.....	(391) 25-25-335	20
АВТОМАТИЧЕСКИЕ ВЫКЛЮЧАТЕЛИ ПРОМЫШЛЕННЫЕ 80 - 800А.....	(391) 25-25-335	20
АВТОМАТЫ ИЭК ВА 47-29, ВА 47-100 1-100А.....	(391) 291-12-03	67
БАТАРЕЙКИ (ЭЛ.ПИТАНИЯ), АКУМУЛЯТОРЫ, ЗАРЯДНЫЕ УСТР.....	(391) 25-25-335	20

БОКСЫ ПОД АВТОМАТЫ С МОНТ.ПАНЕЛЬЮ, IP65, МЕТАЛЛ/ПЛАСТИК.....	(391) 25-25-335	20
ВВОДНО РАСПРЕД. УСТРОЙСТВА (ВРУ), ЯЩИКИ УПРАВЛЕНИЯ.....	(391) 25-25-335	20
ИНСТРУМЕНТ ЭЛ.МОНТАЖН., ПЕРЧАТКИ, БОТЫ, КОВРИКИ ДИЭЛЕКТР.....	(391) 25-25-335	20
КАБЕЛЬ-КАНАЛЫ, АКСЕССУАРЫ ИЭК, ДКС.....	(391) 291-12-03	67
КЛЕММЫ WAGO. КОММУТАЦИЯ ПРОВОДНИКОВ.....	(391) 25-25-335	20
КОНТАКТОРЫ (ПУСКАТЕЛИ) КМИ 9-95А ЭКФ, ИЭК, ЩИТ.....	(391) 25-25-335	20
КОНТАКТОРЫ ИЭК КМИ 9-95А, КТИ 115-630А.....	(391) 291-12-03	67
КОРОВА ПЕРФОРИРОВАННЫЕ ДКС.....	(391) 291-12-03	67
КОРБОКИ УСТАНОВОЧНЫЕ, РАСПАЕЧНЫЕ, ПРОТЯЖНЫЕ.....	(391) 25-25-335	20
ЛОТКИ МЕТАЛЛИЧЕСКИЕ, АКСЕССУАРЫ ДКС.....	(391) 291-12-03	67
ОБСЛУЖИВАНИЕ ТП ЩИТОВ 0,4 КВ ОРГАНИЗАЦИЙ.....	(391) 286-26-26	43
ПРЕДОХРАНИТЕЛИ (ВСТАВКИ ПЛАВКИЕ) 100, 250, 400 А.....	(391) 25-25-335	20
ПРОВЕДЕНИЕ ЭНЕРГОАУДИТА ПРЕДПРИЯТИЙ.....	(391) 286-26-26	43
ПРОВОД ПВС, ППВ, ПВ-1, ПВ-3, МГШВ.....	(391) 291-12-03	67
РАЗЪЕМЫ СИЛОВЫЕ Д/МОБИЛЬН. И СТАЦИОНАРНОГО ПОДКЛЮЧЕНИЯ.....	(391) 25-25-335	20
РАСПРОДАЖА ЭЛЕКТРООБОРУДОВАНИЯ И МАТЕРИАЛОВ.....	(391) 286-26-26	43
РОЗЕТКИ, ВЫКЛЮЧАТЕЛИ, ДИММЕРЫ VIVA ДЛЯ КАБЕЛЬ КАНАЛОВ.....	(391) 25-25-335	20
РОЗЕТКИ, ВЫКЛЮЧАТЕЛИ, ДИММЕРЫ: ЦВЕТНЫЕ, "ПОД ДЕРЕВО".....	(391) 25-25-335	20
СВЕТОСИГНАЛЬНАЯ АРМАТУРА ИЭК.....	(391) 291-12-03	67
СИСТЕМЫ ОТКРЫТОЙ ЭЛ/ПРОВОДКИ НА ОСНОВЕ ЖЕСТКИХ ТРУБ ДКС.....	(391) 25-25-335	20
СИСТЕМЫ СКРЫТОЙ ЭЛ/ПРОВОДКИ НА ОСНОВЕ ГОФРИР. ТРУБ ДКС.....	(391) 25-25-335	20
СЧЕТЧИКИ ЭЛ/ЭНЕРГИИ 1,3-Ф. (ЭЛЕКТРОННЫЕ, ИНДУКЦИОННЫЕ).....	(391) 25-25-335	20
ТРУБА ПВХ ГОФРИРОВАННАЯ И ЖЕСТКАЯ ДКС.....	(391) 291-12-03	67
ТЭНЫ, ВОЗДУШНЫЕ, ВОДНЫЕ, С ОРЕБРЕНИЕМ.....	(391) 25-25-335	20
УЗО И ДИФФЕРЕНЦИАЛЬНЫЕ АВТОМАТЫ ИЭК.....	(391) 291-12-03	67
УСТРОЙСТВА ЗАЩИТНОГО ОТКЛЮЧЕНИЯ (УЗО) ЭКФ, ИЭК.....	(391) 25-25-335	20
ХОМУТЫ, НАКОНЕЧНИКИ КАБЕЛЬНЫЕ ДКС.....	(391) 291-12-03	67
ЩИТЫ МЕТАЛЛИЧЕСКИЕ, ПЛАСТИКОВЫЕ ИЭК.....	(391) 291-12-03	67
ЩИТЫ МОНТАЖН., ГЕРМЕТИЧ. (IP54), ВСТРАИВАЕМЫЕ, НАРУЖНЫЕ.....	(391) 25-25-335	20
ЩИТЫ ОСВЕЩЕНИЯ ОЩВ, УОЩВ С ВВОДНЫМ АВТОМАТОМ.....	(391) 25-25-335	20
ЩИТЫ УЧЕТНО-РАСПРЕД. ПОД ЭЛЕКТРОСЧЕТЧИК И АВТОМАТ.....	(391) 25-25-335	20
ЩИТЫ ЭТАЖНЫЕ НА 1-2-3-4 КВАРТИРЫ.....	(391) 25-25-335	20
ЭЛЕКТРОУСТАНОВКА VI-KO, MAKEL, GUSI.....	(391) 291-12-03	67
ЯЩИКИ С ПОНИЖАЮЩИМ ТРАНСФОРМАТОРОМ ЯТП-0.25-220В.....	(391) 25-25-335	20
ЯЩИКИ С ПОНИЖАЮЩИМ ЯБПВ, ЯБПВУ, ЯРВ, ЯРП, ЯРВЗ.....	(391) 25-25-335	20

ЭЛЕКТРОТЕРМОХИМИЗОЛЯЦИЯ

ИЗОЛЕНТА X/B, ПВХ - БЕЛАЯ, ЗЕЛЕНАЯ, СИНЯЯ, ЧЕРНАЯ.....	(391) 25-25-335	20
--	-----------------	----

КАБЕЛЬНО-ПРОВОДНИКОВАЯ ПРОДУКЦИЯ

"ДВА БРИГАДИРА" КРЕПЕЖ ОПТОМ.....	(391) 236-66-77	12
ДКС ПРОДУКЦИЯ.....	(391) 25-25-335	20
КАБЕЛЕНЕСУЩИЕ СИСТЕМЫ.....	(391) 27-27-158	37
КАБЕЛЬ БРОНИРОВАННЫЙ: ААБЛ-10КВ.....	(391) 25-25-335	20
КАБЕЛЬ БРОНИРОВАННЫЙ: ААБЛ-1КВ.....	(391) 25-25-335	20
КАБЕЛЬ БРОНИРОВАННЫЙ: АВББШВ-1КВ 4X240.....	(391) 25-25-335	20



КАБЕЛЬ

Всего БОЛЕЕ 200 наименований на складе

ЭЛЕКТРО+

ул. Калинина, 43в,
тел. (391) 221-17-97, 291-12-03, 258-79-33
ул. Свердловская, 53, тел. (391) 233-91-62

www.ei24.ru
Официальный представитель
"ИЭК", "ДКС" по Красноярскому
краю ООО "Марш"
e-mail: electroplus@ei24.ru

КАБЕЛЬ ВВГ, ВВГ-нг, ВВГ-нг LS.....	(391) 272-08-55	24
КАБЕЛЬ ДЛЯ НЕСТАЦИОНАРНОЙ ПРОКЛАДКИ (СИЛОВОЙ).....	(391) 2-911-282	32
КАБЕЛЬ ДЛЯ СТАЦИОНАРНОЙ ПРОКЛАДКИ (СИЛОВОЙ).....	(391) 2-911-282	32
КАБЕЛЬ КВ, ВГВ, ВВГнг, АВВГ, КВВГ, АКВВГ, КПВ.....	(391) 25-25-335	20
КАБЕЛЬ КОНТРОЛЬНЫЙ.....	(391) 2-911-282	32
КАБЕЛЬ РАДИОЧАСТОТНЫЙ РК-75, RG-6U, RG-59U.....	(391) 25-25-335	20
КАБЕЛЬ РПШ.....	(391) 272-08-55	24
КАБЕЛЬ СИЛОВОЙ ВВГ, ВВГнг, ВВГнгLS, КГ.....	(391) 291-12-03	67
КАБЕЛЬ СИЛОВОЙ ААШВ 1 - 10КВ.....	(391) 272-08-55	24
КАБЕЛЬ СИЛОВОЙ АВВГ, ВВГ 0,66 - 1КВ.....	(391) 272-08-55	24
КАБЕЛЬ СИЛОВОЙ БРОНИРОВАННЫЙ АВББШВ, ВББШВ 0,66 - 6КВ.....	(391) 272-08-55	24
КАБЕЛЬ СИЛОВОЙ БРОНИРОВАННЫЙ ААБЛ, АСБЛ, СБЛ 1 - 10КВ.....	(391) 272-08-55	24
КАБЕЛЬ СИЛОВОЙ ГИБКИЙ КГ, КГЛ, КГЭЛ 0,66 - 6КВ.....	(391) 272-08-55	24
КАБЕЛЬ ШВПВ.....	(391) 272-08-55	24
КАБЕЛЬ, ПРОВОД.....	(391) 272-08-55	24
КАБЕЛЬНАЯ ПРОДУКЦИЯ, ЭМАЛЬ-ПРОВОД.....	(391) 205-00-16	45
КАБЕЛЬНО-ПРОВОДНИКОВАЯ ПРОДУКЦИЯ.....	(391) 272-08-55	24
КАБЕЛЬНЫЙ КАНАЛ, ПЕРФОРИРОВАННЫЕ ЛОТКИ, АКСЕССУАРЫ.....	(391) 25-25-335	20
МЕТАЛЛОУКАВ, АКСЕССУАРЫ.....	(391) 25-25-335	20
МУФТЫ КАБЕЛЬНЫЕ 1КВ, 10КВ (СОЕДИНИТЕЛЬНЫЕ, КОНЦЕВЫЕ).....	(391) 25-25-335	20
МУФТЫ КАБЕЛЬНЫЕ КОНЦЕВЫЕ 1 - 10КВ.....	(391) 272-08-55	24
МУФТЫ КАБЕЛЬНЫЕ СОЕДИНИТЕЛЬНЫЕ 1 - 10КВ.....	(391) 272-08-55	24

ВостокТехКомплект



КАБЕЛЬ, ПРОВОД

ЭЛЕКТРОТЕХНИЧЕСКАЯ ПРОДУКЦИЯ

г. Красноярск, ул. Затонская, 46, 1 этаж
 телефон: (391) 217-88-66, 241-36-86
www.vostokteh.com.ru

Работаем пн-пт с 9 до 18
 обед с 13 до 14

Торговая компания «Кабель» www.ssr2000.ru
sibstroj_2000@inbox.ru

КАБЕЛЬ • ПРОВОД

Более 500 складов производителей и поставщиков кабеля по всей России

Быстрые отгрузки

Актуальная информация по ценам и наличию

Бесплатная доставка по городу при заявке от 10 тыс. руб., по краю – от 100 тыс. руб.

г. Красноярск
 ул. Вильского, 22
 офис 215

(391) 28-28-874
(391) 2-888-210
(391) 202-40-31

ИЗГОТОВЛЕНИЕ СТЕНДОВ С КАБЕЛЬНОЙ ПРОДУКЦИЕЙ



ООО «Сибирская торговая группа»

КАБЕЛЬ • ПРОВОД

Дилер ЗАО «Сибкабель», ЗАО «Уралкабель»,
 ОАО «Электрокабель»

г. Красноярск, ул. Пограничников, 129, тел. (391) 205-00-16
www.sibkabel24.ru, <http://stg.vestsnab.ru>, e-mail: s.td@mail.ru

МУФТЫ, НАКОНЕЧНИКИ, ТРУБКА ТУТ	(391) 2-911-282	32
ПРОВОД А, АС, АПВ	(391) 272-08-55	24
ПРОВОД ПВ-1, ПВ-3	(391) 272-08-55	24
ПРОВОД ПВ, АПВ, ПВС, ПРС, ППВ, АППВ, ППВ, ПУНП, ПУГНП	(391) 25-25-335	20
ПРОВОД ПУНП	(391) 272-08-55	24
ПРОВОД, КАБЕЛЬ	(391) 272-08-55	24
ПРОВОДА РАЗЛИЧНОГО ЗНАЧЕНИЯ	(391) 2-911-282	32
ПРОВОДА СВЯЗИ П-274, П-296, ТРВ, ТРП, ТПЭП, ПРПП	(391) 25-25-335	20
САМОНЕСУЩИЙ ИЗОЛИРОВАННЫЙ ПРОВОД СИП	(391) 272-08-55	24
СЖИМЫ ОТВЕТВИТЕЛЬНЫЕ У731, У733, У734, У859, У871	(391) 25-25-335	20
СИСТЕМА КАБЕЛЬНЫХ КАНАЛОВ ДКС (РОЗЕТКИ, ВЫКЛЮЧАТЕЛИ)	(391) 25-25-335	20
СИСТЕМА МЕТАЛЛИЧ. КАБЕЛЬНЫХ ЛОТКОВ ДКС (ОЦИНК., НЕРЖ.)	(391) 25-25-335	20
СКОБА ДЛЯ МОНТАЖА КАБЕЛЕЙ	(391) 236-66-77	12
СКОБЫ ДЛЯ КРЕПЛЕНИЯ КАБЕЛЯ, ТРУБ, ПРОВОДОВ	(391) 25-25-335	20
ТРУБЫ ГОФРИРОВАННЫЕ, ГЛАДКИЕ, АКСЕССУАРЫ К ТРУБАМ	(391) 25-25-335	20
ХОМУТ, СТЯЖКА	(391) 236-66-77	12

ЭЛЕКТРОЩИТОВАЯ ПРОДУКЦИЯ

НИЗКОВОЛЬТНЫЕ КОМПЛЕКТНЫЕ УСТРОЙСТВА РУСМ	(391) 272-08-55	24
ПУНКТЫ И ШКАФЫ РАСПРЕДЕЛИТЕЛЬНЫЕ ПР. ШР	(391) 272-08-55	24
ШКАФЫ УПРАВЛЕНИЯ ШУ, ЯС, РУСМ В АССОРТ. ОТ 1500 РУБ.	(391) 202-92-42	65
ЩИТКИ ОСВЕЩЕНИЯ ГРУППОВЫЕ ОЩВ	(391) 272-08-55	24
ЩИТЫ КОТТЕДЖНЫЕ, ЭТАЖНЫЕ, КВАРТИРНЫЕ, ГАРАЖНЫЕ	(391) 272-08-55	24



Улан-Удэнская ярмарка

традиционная
 специализированная
 выставка

12-14 августа

Стройиндустрия: наш дом 2015

Республиканский бизнес-инкубатор
 г. Улан-Удэ, ул. Бабушкина 14А

У Л А Н - У Д Э Н С К А Я Я Р М А Р К А

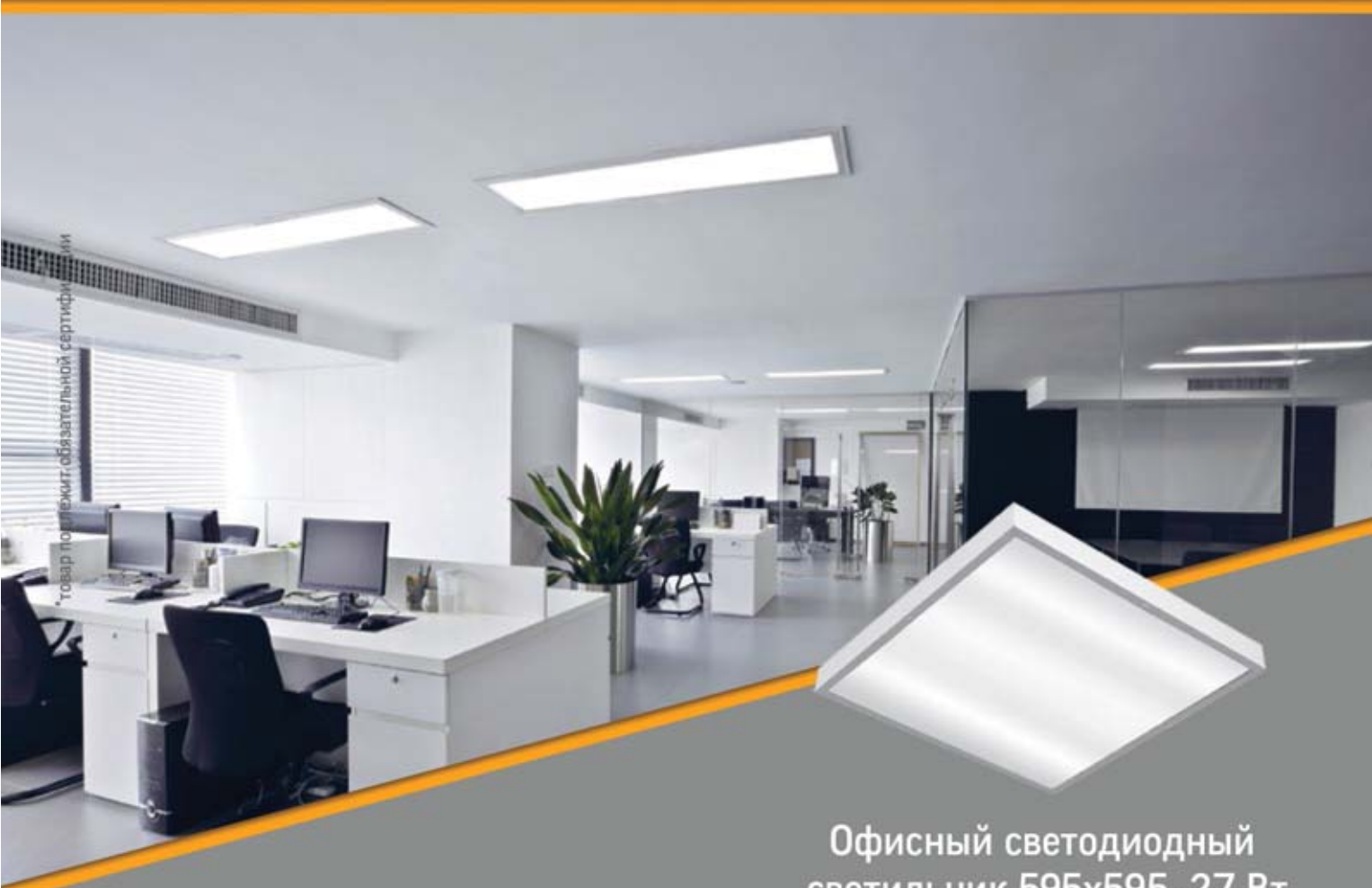

товар подлежит обязательной сертификации

Офисный светодиодный
светильник 595x595, 27 Вт
(аналог светильника ARMSTRONG)
Гарантия 3 года

1250 руб.

- Самые низкие цены
- 10 000 светильников в наличии
- Отсрочка платежа
- Расчет и проектирование освещения бесплатно



КРАСНОЯРСК-КАБЕЛЬ
надежный проводник в мире энергии

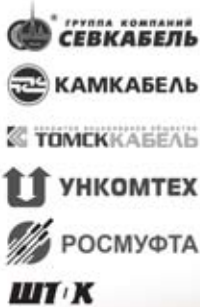

КАБЕЛЬ
ЭЛЕКТРОТЕХНИКА
МУФТЫ, ИНСТРУМЕНТ
ЩИТОВОЕ ОБОРУДОВАНИЕ

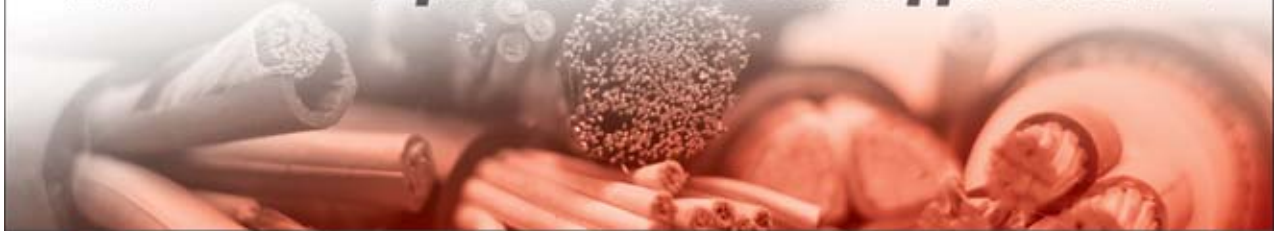

г. Красноярск, Северное шоссе, 15а, тел. (391) 272-08-55, 296-65-67, тел./факс 225-09-55
kraskabelt@yandex.ru, www.kraskabel.com

Мы сотрудничаем с поисковым сервисом МУЛЬТИКАБЕЛЬ

ООО "ФЭЛКОН"



**ЩИТОВЫЕ
АМПЕРМЕТРЫ
ВОЛЬТМЕТРЫ
ЧАСТОТОМЕРЫ**

г. Красноярск, ул. Рокоссовского, 18 и
тел. (391) 202-92-42, 2-401-760, www.fkrs.ru

ПРИБОРЫ И СРЕДСТВА АВТОМАТИЗАЦИИ

БЕЗКОНТАКТНЫЙ ВЫКЛ. БПТ, ББК, ПИЩ и ДР	(391) 202-92-42	65
БЛОКИ БЛЗ-401, БК-401, БК-403	(391) 202-92-42	65
КЛЮЧИ ПМОФ, ПМОВ, ПКУ, ПКП, УП	(391) 202-92-42	65
КНОПКИ КЕ 011, КЕ 4121, ВК 1421, ГРИБОК	(391) 202-92-42	65
КНОПочные ПОСТЫ ПКУ 15-21-131	(391) 202-92-42	65
ПРИБОРЫ КИПИА, МАНОМЕТРЫ, ЭКМ, ДМ	(391) 202-92-42	65
РЕЛЕ ВРЕМЕНИ РВ, РВП-72, ВЛ, 2РВМ, ВС	(391) 202-92-42	65
РЕЛЕ ПРОМЕЖУТОЧНОЕ РПУ1, РПУ2, РП23	(391) 202-92-42	65
РЕЛЕ ТОКА РТ-40, РЭО-401, РНТ, РН-54	(391) 202-92-42	65
РЕЛЕ УКАЗАТЕЛЬНЫЕ РУ-1, РЭУ, РУ-21	(391) 202-92-42	65
ТРАНСФОРМАТОРЫ ОСМ В АСС	(391) 202-92-42	65
ЩИТОВЫЕ ПРИБОРЫ: З365, Э8030, М4210, М381	(391) 202-92-42	65

РЕДУКТОРЫ, МОТОР-РЕДУКТОРЫ, ПРЕОБРАЗОВАТЕЛИ ЧАСТОТЫ

РЕДУКТОРЫ	(391) 204-03-23	48
-----------------	-----------------------	----

ЭЛЕКТРОДВИГАТЕЛИ, ЭЛЕКТРООБОРУДОВАНИЕ

ДВИГАТЕЛИ КРАНОВЫЕ	(391) 204-03-23	48
ДВИГАТЕЛИ ОБЩЕПРОМЫШЛЕННЫЕ	(391) 204-03-23	48
СТАБИЛИЗАТОРЫ НАПРЯЖЕНИЯ В АССОРТИМЕНТЕ	(391) 2-911-282	32
ЭЛЕКТРОДВИГАТЕЛИ	(391)27-27-158	37
ЭЛЕКТРОЩЕТКИ ЭГ-4, ЭГ-14, МГ - БОЛЬШОЙ АССОРТИМЕНТ	(391) 202-92-42	65



(391) 242-21-57
(391) 250-52-30
(391) 204-03-23
www.ssr24.com

**ЭЛЕКТРОДВИГАТЕЛИ
ЭЛЕКТРОЛЕБЕДКИ
ЭЛЕКТРОНАСОСЫ
ЭЛЕКТРОТАЛИ
ЭЛЕКТРОПУЛЬТЫ
ЭЛЕКТРОКАБЕЛИ
КРАНОВОЕ ОБОРУДОВАНИЕ**

МОНТАЖ И РЕМОНТ
грузоподъемного оборудования
АРЕНДА ЭЛЕКТРОЛЕБЕДОК



14-я специализированная промышленная выставка

ТЕХНОЭКСПО

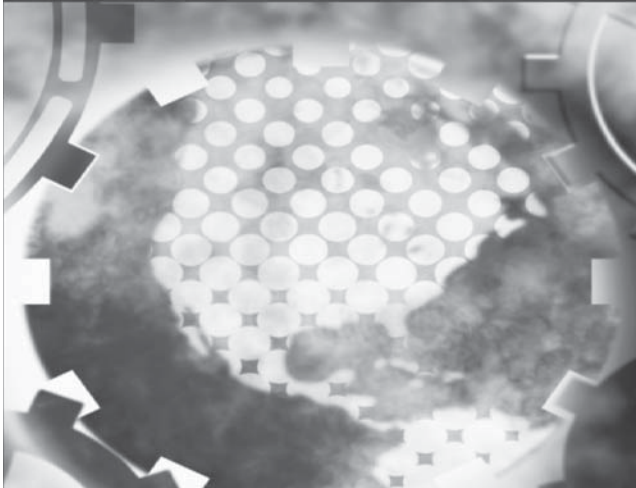

Официальная поддержка:
Министерство промышленности и энергетики Саратовской области



25 - 27
августа

- СТАНКИ И ОБОРУДОВАНИЕ
- ИНСТРУМЕНТ, ОСНАСТКА И КОМПЛЕКТУЮЩИЕ ИЗДЕЛИЯ
- ПРОМЫШЛЕННАЯ АВТОМАТИЗАЦИЯ
- МЕТРОЛОГИЯ И КОНТРОЛЬ
- ПРОМЫШЛЕННАЯ БЕЗОПАСНОСТЬ
- СВАРКА – СПЕЦИАЛИЗИРОВАННЫЙ САЛОН



САРАТОВ 2015



ВЫСТАВОЧНЫЙ ЦЕНТР
СОФИТ-ЭКСПО
ТЕЛ.: (8452) 205-470, 206-926
<http://expo.sofit.ru>
<http://vk.com/sofit.expo>

ПНЕВМОИНСТРУМЕНТ
быстрый заказ: kum-tigey.ru

КУМ-ТИГЕЙ
ИНСТРУМЕНТ

Межрегиональная специализированная выставка

НЕФТЬ • ГАЗ ЭКОЛОГИЯ ЭНЕРГО 2015



29 - 30 октября 2015г.
г.Ноябрьск

ОРГАНИЗАТОРЫ:

Администрация г. Ноябрьск
Выставочная компания СибЭкспоСервис-Н г. Новосибирск

СИБЭКСПО SERVICE

ООО «СибЭкспоСервис-Н»
630090, Новосибирск, пр. Коптюга 4, оф. 113
Тел./факс: (383) 335-63-50 (многоканальный)
E-mail: ses@avmail.ru

Генеральный
информационный
спонсор:



ДубльГис-Ноябрьск 0+

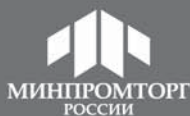

7-9 октября 2015

КОНГРЕССНО-ВЫСТАВОЧНЫЙ ЦЕНТР ЭКСПОФОРУМ

САНКТ-ПЕТЕРБУРГ, ПЕТЕРБУРГСКОЕ ШОССЕ, 64/1

МЕЖДУНАРОДНЫЙ ФОРУМ



РОССИЙСКИЙ ПРОМЫШЛЕННИК

ВЫСТАВКИ: ■ КЛАСТЕРЫ ■ СТАНКОСТРОЕНИЕ. МЕТАЛЛООБРАБОТКА ■ ИНСТРУМЕНТ. ТЕХОСНАСТКА
 ■ РОБОТОТЕХНИКА ■ ГИДРАВЛИКА И ПНЕВМАТИКА ■ ЛАЗЕРНОЕ ОБОРУДОВАНИЕ И ТЕХНОЛОГИИ
 ■ ПРОМЫШЛЕННАЯ ЭЛЕКТРОНИКА ■ СВЕТОТЕХНИКА ■ ПОКРЫТИЯ И ОБРАБОТКА ПОВЕРХНОСТИ
КОНГРЕССНАЯ ПРОГРАММА ■ ЦЕНТР ДЕЛОВЫХ КОНТАКТОВ ■ ФЕСТИВАЛЬ РОБОТОТЕХНИКИ

www.promexpo.expoforum.ru

+7 812 240 4040, доб. 150, 158

ОРГАНИЗАТОР

EXPOFORUM

ГЕНЕРАЛЬНЫЙ
МЕДИАПАРТНЕР





miningworld

CENTRAL ASIA



16-18 Сентября 2015

КЦДС "Атакент" • Алматы • Казахстан

21-я Центрально-Азиатская Международная Выставка
ГОРНОЕ ОБОРУДОВАНИЕ, ДОБЫЧА И ОБОГАЩЕНИЕ РУД И МИНЕРАЛОВ



ВАШ ШЁЛКОВЫЙ ПУТЬ

к горной индустрии Центральной Азии

Организаторы:



За дополнительной информацией,
пожалуйста, обращайтесь в Itesa (Алматы)
Тел./Факс: +7 727 258 34 34
Email: mining@itesta.kz

www.miningworld.kz



Микс Трэйд

т. 217-80-18
микстрэйд.рф

ПОДШИПНИКИ

СЦЕПЛЕНИЕ «ТРИАЛ»
ПРОМХИМИЯ «WEICON»
АНТИФРИЗЫ «DIXIS-30,65»
ОТОПИТЕЛИ «EVERSPASCHER»
ЦЕПИ ПРОТИВОСКОЛЬЖЕНИЯ



ВИЛОЧНЫЕ ПОГРУЗЧИКИ

DOOSAN **CATERPILLAR®**
MITSUBISHI

ПРОДАЖА • АРЕНДА
РЕМОНТ • СЕРВИС

ТК «Складские машины»
г. Красноярск
ул. Пограничников, 105
тел. (391) 250-83-00
a665544@mail.ru



ИДН: ЛЕЖАЧИЙ ПОЛИЦЕЙСКИЙ И ПЕШЕХОДНЫЙ ПЕРЕХОД



Преимущества ИДН из полимерпесчаного композита:

- устойчивость к воздействию агрессивных сред,
- высокая прочность, устойчивость к истиранию,
- долговечность, экологическая безопасность,
- отличное сцепление с поверхностью автошины,
- эксплуатация в интервале температур от -50 до +50°С.

ПОКУПАЕМ ОТХОДЫ
полиэтиленовой пленки и пластмассы
(391) 285-87-70

г. Красноярск
пр-т им. газ. "Красноярский рабочий", 199, офис 6
(391) 232-88-06, 293-53-43

ЕНИСЕЙ-ПОЛИМЕР 

e-mail: polyt2@ya.ru www.enisey-polymer.ru



ВЫГРУЗКА



Красноярская ДМ



ПОГРУЗКА

www.ktdsk.ru (391) **248-11-86** terminal16@mail.ru



ПЕРЕРАБОТКА



АРЕНДА



ХРАНЕНИЕ

ТЕХНИКА ГРУЗОВАЯ И ТЯГАЧИ

АВТОМОБИЛИ И СПЕЦТЕХНИКА НА БАЗЕ УРАЛ(391) 278-44-36.....62
 БУЛЬДОЗЕРЫ SEM(383) 212-52-16.....3

ТЕХНИКА СКЛАДСКАЯ

ВИЛОЧНЫЕ ПОГРУЗЧИКИ, БУ ПОГРУЗЧИКИ, АРЕНДА ПОГРУЗЧИКОВ(391) 250-83-00.....58

ТЕХНИКА СПЕЦИАЛЬНОГО НАЗНАЧЕНИЯ

КОММУНАЛЬНОЕ И НАВЕСНОЕ ОБОРУДОВАНИЕ(35338) 21-5-01.....34

ТЕХНИКА ПРИЦЕПНАЯ, ПОЛУПРИЦЕПЫ

ПРИЦЕПНАЯ ТЕХНИКА(4964) 16-32-49.....59
 ПРИЦЕПЫ8 (4012) 96 33 33.....11

АВТОЗАПЧАСТИ

ЗАПАСНЫЕ ЧАСТИ НА АВТОМОБИЛИ УРАЛ(391) 278-44-36.....62

ТЕРМИНАЛЬНО-СКЛАДСКИЕ УСЛУГИ

ПОГРУЗКА, ВЫГРУЗКА, ХРАНЕНИЕ ГРУЗОВ (В Т.Ч. ТАМОЖЕННЫХ)(391) 248-16-56.....23
 ХРАНЕНИЕ ТАМОЖЕННЫХ ГРУЗОВ(391) 248-16-56.....23

УСЛУГИ, АРЕНДА АВТОСПЕЦТЕХНИКИ

АРЕНДА СПЕЦТЕХНИКИ(391) 248-16-56.....23
 ПРЕДОСТАВЛЕНИЕ УСЛУГ АВТОКРАНА И ПОГРУЗЧИКА(391) 248-16-56.....23
 УСЛУГИ АВТОМОБИЛЬНОГО ТРАНСПОРТА(391) 248-16-56.....23

ТРАКТОРЫ MASTERYARD
 быстрый заказ: kum-tigey.rf

КУМ-ТИГЕЙ
 ИНСТРУМЕНТ

БАЛКАНКАР на Горького
ПОГРУЗЧИКИ ремонт погрузчиков любой сложности
 запчасти Шинокомплекты Аккумуляторные батареи
 ТЕЛЕЖКИ СКЛАДСКИЕ гидравлические, платформенные
 г. Красноярск, ул. Горького, 36а, e-mail: z.surkova@mail.ru
 тел./факс (391) 266-13-35, тел. 266-13-36, 221-31-64

ВСЯ ЯПОНИЯ

ЗАПЧАСТИ
 для японских и корейских грузовиков

Более 200 ДВС и КПП в наличии!

а так же:

- рессоры, балки, мосты
- крановые установки
- кабины первой комплектности
- двигатели, коробки передач
- топливные насосы высокого давления
- тросы переключения передач, спидометры
- сайлентблоки в рессоры и реактивные тяги
- сальники, помпы
- стартеры, генераторы, бендиксы
- амортизаторы, втулки, кольца
- шворни, корзины
- диски сцепления, компрессоры
- моторы печек, стекла
- зеркала, оптика, радиаторы
- облицовка, автокамеры
- шпильки, гайки, футорки, тормозные накладки и многое другое в огромном ассортименте!

ГАРАНТИЯ КАЧЕСТВА
НАЛИЧНЫЙ И БЕЗНАЛИЧНЫЙ РАСЧЕТ

г. Красноярск,
 ул. 60 лет Октября, 160
 +7 (391) 201-6-201, 2414-999, 251-67-69
 e-mail: olimp2002@inbox.ru
 ул. Маерчака, 66, +7 (391) 219-00-00,
 Северное шоссе, 25, +7 (391) 219-00-02, 219-00-01

ПОРТАЛ
 ВАША ТЕХНИКА В НАДЕЖНЫХ РУКАХ

г. Красноярск,
 ул. 60 лет Октября, 105
 (391) 236-97-44
 info@portalkrsk.ru

☎ 391 236-03-53
WWW.PORTALKRSK.RU

ЗАПЧАСТИ ДЛЯ АВТОКРАНОВ, АВТОВЫШЕК, КМУ

РЕМОНТ И ТО АВТОКРАНОВ, АВТОВЫШЕК, КМУ,

БУРИЛЬНЫХ МАШИН

БУРОВОЕ ОБОРУДОВАНИЕ И ИНСТРУМЕНТ

ГИДРОВРАЩАТЕЛИ AUGER TORQUE (DELTA), СМЕННЫЙ ИНСТРУМЕНТ

ПРОДАЖА АВТОКРАНОВ, КМУ

КАЗ **ИВАНОВСКАЯ МАРКА** **ЧЕЛЯБИНСКИЙ МЕХАНИЧЕСКИЙ ЗАВОД** **СТРОЙДОРМАШ** **НИАВ** **REZONANS**



КРАНОМОНТАЖ

строительная техника

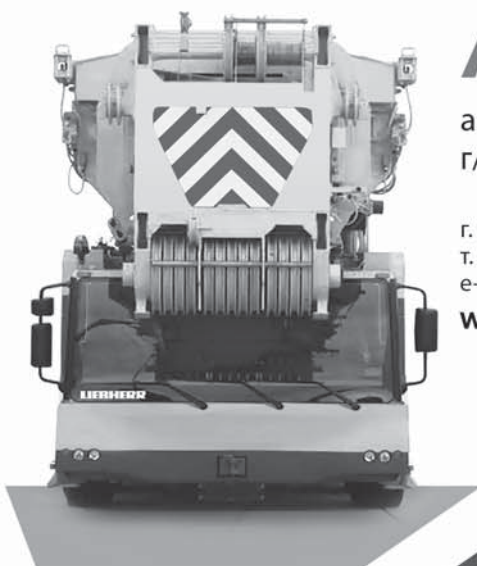

АРЕНДА

автокранов LIEBHERR
г/п 60, 80, 100, 160, 200, 350, 500 т

г. Новосибирск, ул. Плотинная, 2/7
т. (383) 214-46-69, ф. 306-65-46
e-mail: info@kransib.com
www.kransib.com

БАШЕННЫЕ КРАНЫ

COMANSA  JIE



МИРОВЫЕ
СТРОИТЕЛЬНЫЕ
ТЕХНОЛОГИИ

г. Новосибирск, ул. Плотинная, 2/7
т. (383) 214-46-69, ф. 306-64-43,
e-mail: wctn@ngs.ru
www.wctn.ru

КРАСИМ ПАРКИНГИ,
ЦЕХА, СКЛАДЫ, БОКСЫ



ПРОФЕССИОНАЛЬНАЯ ПОКРАСКА И РЕМОНТ ПРОМЫШЛЕННЫХ ПОМЕЩЕНИЙ

ПРОИЗВОДИТЕЛЬНОСТЬ И ЦЕНА ВНЕ КОНКУРЕНЦИИ!



251-01-58

Teping®

«Восток Строй Комплект» –
официальный представитель
компании TNP Group:
тел. (391) 291-41-44
факс (391) 264-08-43
www.полимерные-полы.com

ПОЛ ЕСТЬ, ЕГО НЕ МОЖЕТ НЕ БЫТЬ



Полимерные полы (эпоксидные, полиуретановые)
Спортивные наливные резиновые покрытия
Рулонные резиновые покрытия
Износостойкие полимерные краски
Полимерная разметочная краска
для дорожных покрытий
Модульное пластиковое и резиновое покрытие
Антикоррозийные полимерные грунтовки и краски

СТРОИТЕЛЬНОЕ ОБОРУДОВАНИЕ

Быстрый заказ: kum-tigey.ru



21-23 августа

г.КЫЗЫЛ

XIV межрегиональная
универсальная



промышленная
выставка-ярмарка

ТЫВА ЭКСПО. ОСЕНЬ-2015

**Строительство. Энергетика. ЖКХ
Товары народного потребления
Продукты питания. Одежда. Обувь**

Организаторы:
Правительство Республики Тыва,
Министерство экономики Республики Тыва,
Выставочная компания ООО "СибЭкспоСервис-Н" (г.Новосибирск)

СИБ EXPO SERVICE

Тел. (383) 335-63-50
E-mail: ses@avmail.ru
<http://www.ses.net.ru>

ТОВАРНЫЙ БЕТОН ВЫСОКОГО КАЧЕСТВА



- Для производства мы используем только качественные инертные материалы
- Каждая партия товарного бетона проходит лабораторные испытания
- Производительность нашего завода 60 м³/ч, что позволяет нам без задержек отгружать продукцию
- Мы располагаем всей необходимой спецтехникой для доставки и подачи бетона на объект
- Наш автопарк: миксеры 2-9 м³, автобетононасосы со стрелой 40-54 м, автокраны г/п 5-25 т

ООО "ВСР-Авто"
г. Красноярск, ул. Пограничников, 2а,
(391) 251-50-48, 288-03-28



Гибкие условия
Гарантия качества
Огромный ассортимент
На любое оборудование в любых условиях

Цельнометаллические, пружинные, тросовые, резиновые и силиконовые виброизоляторы для любого промышленного и электронного оборудования, используемого стационарно или на транспорте



ООО "Виброна"
г. Самара, тел: (846) 275-25-12
www.vibrona.ru info@vibrona.ru

ТЕПЛО-, ГИДРО, ПАРО-, ЗВУКОИЗОЛЯЦИЯ

ТЕПЛОИЗОЛЯЦИЯ ТРУБНАЯ, МАТЫ URSA.....(391) 235-06-30..... 35

ОТДЕЛОЧНЫЕ МАТЕРИАЛЫ

КЛЕЙ КМЦ-ПРОМТАРА.....(391) 236-66-77..... 12
КЛЕЙ ОБОЙНЫЙ SUILOSA, TIGARBO, ТАСМА, ЭКСТРА(391) 236-66-77..... 12
ПЕНА МОНТАЖНАЯ(391) 236-66-77..... 12
ПЛЕНКА САМОКЛЕЮЩАЯСЯ(391) 236-66-77..... 12

СТРОИТЕЛЬСТВО, РАБОТЫ, УСЛУГИ

ИЗГОТОВЛЕНИЕ СТУПЕНЕЙ И ПЛИНТУСОВ ИЗ КЕРАМОГРАНИТА.....(391) 241-89-94..... 57

СТРОИТЕЛЬСТВО И РЕМОНТ ЗДАНИЙ И СООРУЖЕНИЙ

ПОКРАСКА ПРОМЫШЛЕННЫХ ПОМЕЩЕНИЙ(391) 251-01-58..... 31

СПЕЦОДЕЖДА, РАБОЧАЯ ОБУВЬ, СИЗ, ТКАНИ

СПЕЦОДЕЖДА - ВЕЛАРИКА(391) 290-15-38..... 54
РАЗРАБОТКА СОВРЕМЕННЫХ МОДЕЛЕЙ ОДЕЖДЫ(391) 290-15-38..... 54
ИНДИВИДУАЛЬНЫЙ ДИЗАЙН СПЕЦОДЕЖДЫ(391) 290-15-38..... 54
КОМПЬЮТЕРНАЯ ВЫШИВКА(391) 290-15-38..... 54
ИСПОЛЬЗОВАНИЕ СОВРЕМЕННЫХ УТЕПЛИТЕЛЕЙ(391) 290-15-38..... 54

РАЗРАБОТАЕМ И СОШЬЕМ современные модели спецодежды

- индивидуальный дизайн
- цвет и фактура ткани на Ваш выбор
- компьютерная вышивка
- современные утеплители



Нужно сделать лицо Вашей компании запоминающимся!

«Спецодежда - ВЕЛАРИКА»

г. Красноярск, ул. Телевизорная, 1, стр. 26, (391) 290-15-38

ВОДОЛЕЙ

ГИПСОКАРТОН

+ комплектующие

СУХИЕ СТРОИТЕЛЬНЫЕ СМЕСИ

по оптовой цене

ТЕПЛОИЗОЛЯЦИЯ

Рулонная
Скорлупы
Энергофлекс
Техноплекс
K-FLEX Solar

водолей.рф
ул. Глинки, 37г
(391) 270-00-00



9-11
СЕНТЯБРЯ

**XI ПРОМЫШЛЕННЫЙ КОНГРЕСС
ЮГА РОССИИ**



ВЫСТАВКИ
МЕТМАШ. СВАРКА
СТАНКОИНСТРУМЕНТ

**МЕТАЛЛУРГИЯ
СВАРКА**

**МАШИНОСТРОЕНИЕ
СТАНКОСТРОЕНИЕ**

**КОНФЕРЕНЦИИ
СЕМИНАРЫ**

ВЕРТОЛ
ВЫСТАВОЧНЫЙ ЦЕНТР **EXPO**

г. Ростов-на-Дону, пр. М. Нагибина, 30
Тел. (863) 268-77-68. www.vertolexpo.ru



22-я международная специализированная выставка

НЕФТЬ  **ГАЗ**
НЕФТЕХИМИЯ

В РАМКАХ



**ТАТАРСТАНСКОГО
НЕФТЕГАЗОХИМИЧЕСКОГО
ФОРУМА**

Организаторы:
Аппарат Президента Республики Татарстан
Министерство Промышленности и Торговли
Республики Татарстан
ОАО «Казанская ярмарка»

При поддержке:
Президента Республики Татарстан

2-4
сентября
Казань, 2015

Выставочный центр «Казанская ярмарка»
Россия, 420059, Казань,
Оренбургский тракт, 8
т/ф.: (843) 570-51-14, 570-51-11
e-mail: d2@expokazan.ru
www.expokazan.ru



16+

www.oilexpo.ru

X МЕЖРЕГИОНАЛЬНАЯ ВЫСТАВКА

КОТТЕДЖНОЕ СТРОИТЕЛЬСТВО. ОСЕННИЙ САД

- Малоэтажное строительство
- Индивидуальное домостроение
- Дизайн интерьера
- Приусадебный дизайн
- Озеленение

16-19
СЕНТЯБРЯ
ЧЕЛЯБИНСК



Стройка
ГРУППА ГАЗЕТ

НАШИ ПАРТНЕРЫ:

ПУЛЬС ЦЕН ВЕСТНАБ

stroyka74.ru

ЧТО НАМ СТОИТ
ДОМ ПОСТРОИТЬ

8 (351) 230-44-58

EXPOСНЕЛ.RU

1 Абсолютная Энергия г. Красноярск, ул. Коммунальная, 2а/3, (391) 215-26-98, 215-55-94	19 Кабель г. Красноярск, ул. Вильского, 22, офис 215, (391) 282-88-74, 2-888-210
2 Абсолютсталь-Красноярск г. Красноярск, Северное Шоссе, 17/2, офис 301, (391) 292-01-07	20 Кабель Плюс Системы г. Красноярск, пр-т Красноярский рабочий 27, строение 62, (391) 25-25-335
3 АГРО-Машинери г. Новосибирск, ул.Д.Ковальчук,1, (383) 212-52-16	21 Карди г. Красноярск, ул. Томская, 4А, (391) 264-41-10, 264-77-88
4 АЛИН ТЕХНИКС г. Лесосибирск, ул. Горького, д. 112 "А", оф. 1-08/3, (391) 285-56-29	22 КДМ г.Красноярск ул.Томская 4а стр.10, (391) 264-44-60
5 АльфаТех г. Красноярск, ул. Гладкова 6, офис 702, (391)-274-54-33	23 Красноярская дирекция по управлению терминально-складским комплексом г. Красноярск, ул. Новая Заря, 16, (391) 248-16-56, 248-11-86
6 Водолей г. Красноярск, ул. Глинки, 37 Г, (391) 2700-000	24 Красноярск кабель г. Красноярск, ул. Северное шоссе, 15 А, (391) 272-08-55, 254-27-00
7 Водрем г. Красноярск, ул. 60 лет Октября, 109 А, (391) 236-60-35	25 Красноярский Промос г. Красноярск, ул. Вавилова, 1Г, офис 1, (391) 2-900-930, 236-39-07
8 ВСК г. Красноярск, ул. Юности, 1, офис 210, (391) 291-40-29, 264-08-43	26 Красноярскэнергокомплект г. Красноярск, ул. Калинина, 53А, (391) 247-77-77, 268-20-20
9 Гранд-Снаб г. Красноярск, ул. Калинина, 73 «а», стр. 3, офис 2-01, (391) 268-26-86	27 Красо г. Красноярск, проезд Заводской, 2 г, (391) 264-60-06, 264-71-00
10 Грань-Инвест г. Красноярск, ул. Алексеева, 101, пом.1, (391) 277-05-73	28 КРИНТ г. Красноярск, ул. Богдана Хмельницкого 2а, (391) 240-43-66
11 Грюнвальд г. Калининград, пос. Прегольский, 1а, (4012) 96 33 33	29 КСК г. Красноярск, ул. Семафорная, 265А, (391) 268-72-73
12 Два Бригадира г. Красноярск, ул. Вавилова, 1Г, (391) 236-66-77	30 Кум-Тигей инструмент г. Красноярск, ул. Мечникова, 46А, (391) 2-181-100
13 Дигор г. Красноярск, Северное шоссе, 5Г, корпус 8, (391) 2-555-777	31 Малярная группа Robelim г. Красноярск, (391) 251-01-58
14 Енисейпром г. Красноярск, ул. 60 лет Октября, 172, (391) 237-37-37	32 МегаВатт г. Красноярск, Северное Шоссе, д. 25, стр. 4, лит. Б, (391) 2-911-282, 2-900-800
15 Еонесси г. Красноярск, ул. Пирогова, 34, (391) 202-33-78	33 Метторг г. Красноярск, ул. Сплавучастк, 9, (391) 226-42-43, 285-22-30
17 ИНВЕСТСПЕЦПРОМ г. Красноярск, ул. Вавилова, 1/51, офис 608, (391) 276-80-27	34 Механический завод Оренбургская область, п. Переволоцкий, ул. Пролетарская, 86, (35338) 21-5-01
18 Искра г. Красноярск, ул. Калинина д. 79 офис 213, (391) 296-61-21, 296-44-93	

35 Монтажсервис г. Красноярск, ул. Матросова, 30Л, стр. 3, (391) 235-06-30, 235-07-54	51 СИБЭС г. Красноярск, ул. Айвазовского, дом 8 "А", офис 3, (391) 235-94-10, 8913-519-41-11
36 МонтажЭлектроСервис г. Красноярск, ул. Северное шоссе, 11, (391) 28-77-444	53 СпецКомплект г. Красноярск, ул. Батурина, 19, офис 402, (391) 223-93-03, 223-93-04
37 Первая Промышленная Компания г. Красноярск, ул. Башиловская 1а/2, офис 319, (391) 27-27-158	54 Спецодежда-ВЕЛАРИКА г. Красноярск, ул. Телевизорная, 1, строение 26, (391) 290-15-38
38 Полимет г. Красноярск, ул. Калинина, 100 А, (391) 218-10-10	55 Стали Сибири г. Красноярск, ул. Айвазовского, 16, офис 301, (391) 241-01-26
39 Продмет г. Красноярск, ул. Затонская, 32, (391) 278-72-70, 278-72-80	56 Теплотехника г. Красноярск, ул. Маерчака, д. 65, офис 22, (391) 221-33-80, 290-25-79
40 Производство Технологического Оснащения г. Сосновоборск, ул. Заводская, д. 1, корпус 21, (391) 205-60-59	57 Технологии резки г. Красноярск, ул. Борисова, 14, (391) 241-89-94, 249-77-86
41 Промышленное снабжение г. Красноярск, ул. 60 Лет Октября, 117 А ул. Затонская, 70А, (391) 2-330-300, 201-61-04	58 ТК Складские машины г. Красноярск, ул. Пограничников, 105, (391) 250-83-00
42 Промышленное снабжение г. Красноярск, ул. Технологическая, 8, (391) 218-20-18	59 Тонар Московская область, Орехово-Зуевский район, д. Губино, ул. 1-я Ленинская, 76А., (4964) 16-32-49
43 С.В.Э.Т.-Электро г. Красноярск, ул. Джамбульская, 12 д, (391) 286-26-26	60 Торговый Дом Красмет г. Красноярск, ул. Северное шоссе, 7Г, (391) 29-04-105
44 Сибирская конструкция г. Красноярск, ул. 60 лет Октября 144, (391) 237-27-27	61 Торговый Дом МеталлПромГарант г. Красноярск, ул. Краснодарская, 40А, офис 501, (391) 252-7-626
45 Сибирская торговая группа г. Красноярск, ул. Пограничников, 129, (391) 205-00-16	62 Уралазтехноцентр г. Красноярск, ул. Северное шоссе, дом 25, строение 4, (391) 278-44-36
46 Сибирский Металл г. Красноярск, ул. Калинина, 79, офис 317, (391) 2-940-942	63 УралСибТрейд Красноярский филиал г. Красноярск, ул. Северное шоссе, 17Д, офис 3-02, (391) 216-02-76, 216-02-74
47 Сибкран г. Красноярск, ул. Прибойная, 37Г, (391) 269-43-03, 292-31-36	64 УралСибТрейд-Красноярск г. Красноярск, проезд Заводской, 2, (391) 264-64-63, 278-03-18
48 СибСнабРегион г. Красноярск, ул. Монтажников, д. 58, офис 5, (391) 204-03-23, 242-21-57	65 Фэлкон г. Красноярск, ул. Рокоссовского 18 "и", (391) 202-92-42
49 СибСталь г. Красноярск, ул. Маерчака, 65, офис 225, (391) 297-19-75	66 Элдис г. Красноярск, ул. Грунтовая, 1, офис 2-25, (391) 213-35-61, 242-87-74
50 СибТорг г. Красноярск, ул. Сплавучасток, 53, (391) 218-20-02, 226-42-94	67 Электро Плюс-2002 г. Красноярск, ул. Калинина, 43в, (391) 291-12-03

4-6 АВГУСТА ЧЕЛЯБИНСК



СТРОИТЕЛЬСТВО 2015 ВЫСТАВКА-ФОРУМ

- Современные технологии в строительстве
- Строительные конструкции, изделия
- Промышленное строительство
- Малоэтажное строительство
- Строительные материалы и оборудование для их производства
- Строительные комплексы, машины и механизмы
- Наука в строительстве
- Вентиляция, кондиционирование
- Инженерные сети: водо-, тепло-, газо-, электроснабжение
- Оборудование зданий и сооружений
- Строительно-дорожная техника
- Экология в строительстве
- Автоматизация в строительстве и эксплуатации жилья
- Инвестиционные и инновационные проекты



УВЕЛИЧИВАЙТЕ ПРОДАЖИ!
УСПЕЙТЕ ЗАБРОНИРОВАТЬ
ЛУЧШИЙ СТЕНД!



Организатор:

1 Первое
Выставочное
Объединение

ДС «Юность»,
г. Челябинск, Свердловский пр., 51
www.pvo74.ru / Тел.: (351) 755-55-10

12+

Региональные партнеры:

ЕКАТЕРИНБУРГ



Родео 620010, г. Екатеринбург,
ул. Грибоедова, 32, стр. 20, оф. 809
(343) 370-84-24, 370-84-76
rodeo@r66.ru, www.rekvr.narod.ru



Мастерс
620063, г. Екатеринбург, а/я 1257,
(343) 379-39-00, 3-787-747, 3-787-737
manager@ra-masters.ru

Агентство региональной прессы
620075, г. Екатеринбург, ул. Ленина, 41, оф. 405-Б
(343) 371-00-30, regpress@inbox.ru



Курс
г. Екатеринбург, ул. Чебышева, 6,
оф. 610, (343) 213-01-29,
e-mail: kurs@mail.utk.ru

МОСКВА



Сервис Регион
123001, г. Москва, ул. Садовая
Кудринская, 11-440д, (495) 727-30-38
servisregion@yandex.ru



Юнион-Медиа-Сервис
105005, г. Москва, Набережная
Академика Туполева, 15, корпус 2,
(495) 980-71-17, www.unionmedia.ru

НОВОСИБИРСК



**Реклама
онлайн**

(383) 227-64-64
(495) 737-54-64

ОБЩЕРОССИЙСКАЯ СИСТЕМА ПОДАЧИ
РЕКЛАМЫ В РЕГИОНАЛЬНЫЕ СМИ

www.reklama-online.ru

870 городов России и стран СНГ

свыше **4500**
ПЕЧАТНЫХ ИЗДАНИЙ

свыше **800**
ТВ-КАНАЛОВ

свыше **600**
РАДИОСТАНЦИЙ

НОВОСИБИРСК

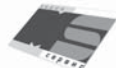

Медиа-Сервис, РА
630099, г. Новосибирск, ул. Романова, 28,
оф. 302, (383) 227-91-69, www.msregion.ru



Оптовый рынок Сибири
630091, г. Новосибирск, Красный
проспект, 74, (383) 217-27-06, 218-52-30



TK Навигатор
г. Новосибирск, ул. Немировича-
Данченко, 165, офис 307, (383) 359-44-33,
e-mail: navigator@ksn.ru

ЕКАТЕРИНБУРГ



**ИНФОРМ
ПРЕССА**
агентство по работе
с региональными
изданиями

ООО "Информ-пресса"
620075, г. Екатеринбург,
ул. Шарташская, д.19, оф.309А
тел./факс (343) 378-14-24,
сот. +7-908-630-89-85
e-mail: inform-pressa@mail.ru

САНКТ-ПЕТЕРБУРГ

ПРОК плюс

196070, г. Санкт-Петербург, ул. Бассейная, 14, оф.9,
(812) 388-83-77, 387-16-89, prokplus1@trade.spb.ru

ЧЕЛЯБИНСК



Группа Компаний "Прайс"

454126, г. Челябинск,
ул. Образцова, 28, а/я 1066
(351) 260-64-30, 260-64-21, recl@price74.ru

ЯРОСЛАВЛЬ



АРИДИ

150057, г. Ярославль, а/я 24,
(4852) 47-67-12
e-mail: kmail@mail.ru, aridi@mail.ru

Яр РИА

150061, г. Ярославль, а/я 339
(4852) 79-58-26, 58-22-48, rol@yaroslavl.ru

ВЕСТСНАБ ¹⁶⁺

ОТРАСЛЕВОЙ ПРОМЫШЛЕННЫЙ ЖУРНАЛ ВЕСТСНАБ.RU

13 (280) июль, 2015

Главный редактор:

Смирнов Борис Александрович, e-mail: smirnov@vestsnab.ru

Авторы материалов:

Бортников Илья, Моисеев Тимофей

Дизайн и верстка:

Катышева Наталия

Менеджеры по рекламе:

Михайлов Артем, e-mail: mixailov@vestsnab.ru
Николаева Татьяна, e-mail: nikolaeva@vestsnab.ru
Примаков Андрей, e-mail: auto@vestsnab.ru

Менеджер по работе с РА:

Колегова Евгения, e-mail: ra@vestsnab.ru

Издатель: ООО Медиа-холдинг «Вестснаб»

Адрес редакции и издателя:

Россия, 660135, г. Красноярск, ул. Молокова, 27, офис 109
Телефон/факс: +7 (391) 277-74-27, 277-74-26, 293-02-81
Сайт: www.vestsnab24.ru

Отраслевой промышленный рекламный журнал «Вестснаб» зарегистрирован
в Управлении Федеральной службы по надзору в сфере связи, информационных
технологий и массовых коммуникаций по Красноярскому краю.

Свидетельство о регистрации: ПИ № ТУ 24 – 00084
Учредитель журнала Смирнов Борис Александрович

Отдел подписки: +7 (391) 277-74-28, e-mail: podpiska@vestsnab.ru

Отпечатано в типографии ОАО «ПИК «Офсет»
г. Красноярск, ул. Республики, 51, тел.: 211-83-98

Тираж номера: 15000 экз. Заказ № 3587
Подписано в печать 15.07.2015 г. Дата выхода в свет 20.07.2015 г.
Распространяется бесплатно.

Редакция не несет ответственности за содержание рекламных материалов. Все то-
вары подлежат обязательной сертификации. При перепечатке материалов ссылка
на «Вестснаб» обязательна.

СПРАВОЧНАЯ ТОВАРОВ И УСЛУГ

2-999-999

- ✓ Назовем адреса, телефоны, режим работы фирм и магазинов.
- ✓ Подскажем, где есть нужные вам товары и услуги.
- ✓ Найдем ближайшие к вам фирмы и магазины.
- ✓ Сориентируем по ценам и скидкам.
- ✓ Пришлем ответ по СМС.
- ✓ Соединим напрямую с фирмой, магазином.



БИЗНЕС
ИСТОЧНИК
информационно-справочный центр

Круглосуточная справочная служба

2-555-666

www.2555666.ru

DENDOR[®]

VALVE INDUSTRIAL

Неизменное европейское качество по доступным ценам!



от дилера в Красноярске

Широкий выбор арматуры:

- затворы
- задвижки шибберные
- задвижки с обрезиненным клином
- электроприводы
- клапаны
- промышленные фильтры
- краны шаровые
- фланцы и фитинги
- вантузы
- компенсаторы
- комплектующие



г. Красноярск
пром-снаб.рф

ул. 60 лет Октября, 117а, (391) 2-330-300
ул. Технологическая, 8, (391) 218-20-18
ул. Затонская, 70а, (391) 201-61-04



Проектирование, производство блок-контейнеров
Продажа, аренда, обслуживание электростанций от 5 до 2500 кВт

mw МЕГА
ВАТТ
ПРОИЗВОДСТВЕННОЕ ОБОРУДОВАНИЕ

Компания «МегаВатт» - комплексный поставщик оборудования
660020, Красноярск, Северное шоссе, 25, строение 4"Б"
+7 (391) 2-900-800. e-mail: info@megavatt.ru, www.megavatt.ru

ЕНИСЕЙПРОМ
надежно, качественно, излучая

Россия, г. Красноярск, ул. 60 лет Октября, 172
+7 (391) 237-37-37, www.енисейпром.рф

**КОМПЛЕКСНЫЕ ПОСТАВКИ
ТРУБОПРОВОДНОЙ АРМАТУРЫ**

- задвижки;
- отводы, переходы, тройники, фланцы;
- клапаны обратные;
- радиаторы алюминиевые, чугунные;
- краны шаровые;
- вентили и многое другое.



ТРУБЫ AquaLine

ПОЛИПРОПИЛЕНОВЫЕ

- Для канализации
- Напорные
- Скоруша ППУ - пенополиуретановая теплоизоляция для труб

ВОДСЛЕЙ

ул. Глинки, 37г
т. (391) 270-00-00



**НОВОЕ ПОСТУПЛЕНИЕ
АЛЮМИНИЕВЫХ
И БИМЕТАЛЛИЧЕСКИХ
РАДИАТОРОВ**



ЦЕНА ОТ 320 РУБ.

г. Красноярск пром-снаб.рф
ул. 60 лет Октября, 117а, (391) 2-330-300
ул. Технологическая, 8, (391) 25-25-874
ул. Затонская, 70а, (391) 201-61-04



группа электротехнических компаний
С.В.Э.Т.
ВСЕ ВКЛЮЧЕНО.

**ОФИЦИАЛЬНЫЙ ДИЛЕР
ПОДОЛЬСКОГО ЗАВОДА
ЭЛЕКТРОТЕХНИЧЕСКИХ ИЗДЕЛИЙ**

т.: 286-26-26
e-mail: sale@elektrika.org
www.elektrika.org



**МУФТЫ КАБЕЛЬНЫЕ,
опоры СВ-95, СВ-105, СВ-110, СВ-164,
СНВ-7-13, приставки ПТ33-3, ПТ43-3
и другая электротехническая продукция
В НАЛИЧИИ И ПОД ЗАКАЗ**

ЭЛЕКТРОЛАБОРАТОРИЯ
Ремонт, обслуживание электроустановок,
подстанций и ДГУ, аренда подстанций.

КРАСКРАН

г. Красноярск
ул. Приобная, 37г
(391) 292-31-36
факс 269-43-03
sksvostok@yandex.ru
www.kraskran.ru

ПРОИЗВОДИМ:

**КРАНЫ
ГРУЗОПОДЪЕМНОЕ
ОБОРУДОВАНИЕ**

МОНТАЖ, РЕМОТ, ОБСЛУЖИВАНИЕ, КОМПЛЕКТАЦИЯ



ООО «ВОДРЕМ»
база сантехники

г. Красноярск, ул. 60 лет Октября, 109а
e-mail: info@vodrem.com
(391) 236-66-15, 236-60-35, 236-43-46

САНТЕХНИКА И МАТЕРИАЛЫ
для монтажа систем отопления, водоснабжения, канализации

то, что нужно для жизни

www.vodrem.com



УралСибТрейд
Красноярск

**СЕТКА РАБИЦА
СЕТКА КЛАДОЧНАЯ**

От производителя в Красноярске

г. Красноярск, проезд Заводской, 2,
+7 (391) 264-64-63, 264-54-44, 264-55-27, sale.ysc@sibtrans.net

www.sibtrans.net

